

cecotec



**FUN COOKING**

2024



# Cocinar nunca fue tan divertido

Creatividad e innovación se mezclan para ofrecerte una experiencia culinaria única con la gama de Fun Cooking de Cecotec. Transforma tu cocina en un espacio lleno de diversión y sabor con nuestros exclusivos productos, diseñados para satisfacer todos tus antojos y despertar al chef que llevas dentro. ¡Inspírate, cocina y disfruta!

## Índice

<b>Cocinar nunca fue tan divertido</b>	<b>2</b>	<b>Gummy maker</b>	<b>54</b>
<b>Raclettes</b>	<b>6</b>	2 en 1	55
Hasta 1400 W de potencia	7	Diseño	55
Placa antiadherente	7	4 moldes	55
Superficie mixta	7	<b>Taco maker</b>	<b>58</b>
Accesorios	7	40 W de potencia	58
<b>Fondues</b>	<b>18</b>	600 ml de capacidad	58
Acero inox	18	8 moldes	59
Termostato regulable	18	<b>Máquinas de algodón de azúcar</b>	<b>62</b>
Potencia y capacidad	19	Diseño retro	63
<b>Creperas</b>	<b>22</b>	Potencia de 500 W	63
Hasta 38 cm de diámetro	22	Desmontable	63
Revestimiento antiadherente	23	<b>Pizza maker</b>	<b>67</b>
Hasta 1350 W de potencia	23	1200 W de potencia	67
<b>Fuentes de chocolate</b>	<b>30</b>	Temporizador	67
Acero inoxidable	30	Hasta 420 °C	67
90 W de potencia	31	Termostato regulable	67
Apto para el lavavajillas	31	<b>Tabla Comparativa</b>	<b>72</b>
<b>Palomiteros</b>	<b>34</b>		
Hasta 1200 W de potencia	35		
Diseño compacto	35		
Protección contra sobrecalentamientos	35		
Capacidad	35		
<b>Gofreras</b>	<b>40</b>		
Hasta 1200 W de potencia	40		
3 placas intercambiables	40		
Revestimiento Rockstone	41		
<b>Marshmallow maker</b>	<b>50</b>		
270 W de potencia	50		
Accesorios	50		
4 compartimentos	50		



## Para caprichos dulces y salados

La creatividad en la cocina no tiene límites con la gama Fun Cooking de Cecotec. Desde gofreras, creperas o máquinas de algodón de azúcar, hasta fondues, raclettes, fuentes de chocolate y mucho más, Fun Cooking te permite crear versiones caseras de tus recetas más especiales de manera fácil, rápida y divertida.





# Raclettes



HASTA 1400 W DE POTENCIA

## Raclette multifunción

Derrite el queso en poco tiempo gracias a sus hasta 1400 W de potencia, que además, hacen que nuestras raclettes sean ideales para asar y hornear todo tipo de alimentos.

PLACA ANTIADHERENTE

## Cocina saludable

Gracias a su placa antiadherente de aluminio fundido con revestimiento de alta calidad, cocina sin grasas y sin que los alimentos se peguen.

SUPERFICIE MIXTA

## Para todo y para todos

Las raclettes tienen una superficie de grill y plancha reversible para cocinar desde carne y verduras hasta huevos, marisco y pescado, ofreciendo una experiencia culinaria completa.

ACCESORIOS

## Todo lo que necesitas

Con hasta 8 sartenes antiadherentes y 8 espátulas de madera, puedes disfrutar de tu raclette sin echar en falta nada más.



# Raclette Cheese&Grill 6000 Black

Maquina para Raclette con grill 600W y parrilla superior.

## CARACTERÍSTICAS:

Raclette tradicional de 600 W para derretir el queso en poco tiempo y cocinar al mismo tiempo.

Función grill: parrilla superior para asar todo tipo de verduras o carne a la vez, ofreciendo una experiencia culinaria completa.

Material de acero inoxidable de gran calidad que aporta un diseño único además de una mayor durabilidad y menor adherencia a la suciedad.

Incluye pack de 2 espátulas de madera para un uso más cómodo.

Termostato regulable que permite ajustar la temperatura a la que se quiere derretir el queso.

Material antiadherente en la parrilla superior que ayudará a obtener una fácil y rápida limpieza.

Mango giratorio y reclinable para ajustar la altura de la raclette. Soporte para queso extraíble con asas de madera.

Diseño ligero y compacto que ayuda a obtener un fácil almacenamiento y transporte.

## COMPOSICIÓN:

Raclette

Manual de instrucciones

2 espátulas de madera

## GARANTÍA:

3 años



 38.5 x 15.5 x 27.5 cm 3.7 kg  
48 x 29.5 x 40.1 cm 11.65 kg

 20.5 x 41 x 29.6 cm 3.24 kg

 230 ~ V 50/60 Hz  
600 W

 8435484030816 (caja)  
18435484030813 (máster)  
03081

# Raclette Tradicional Cheese&Grill 6000 Inox

Máquina para Raclette con diseño elegante en acero inoxidable, grill 600 W y parrilla superior.

## CARACTERÍSTICAS:

Raclette tradicional de 600 W para derretir el queso en poco tiempo y cocinar al mismo tiempo.

Función grill: parrilla superior para asar todo tipo de verduras o carne a la vez, ofreciendo una experiencia culinaria completa.

Diseño elegante de acero inoxidable de gran calidad que aporta un diseño único además de una mayor durabilidad y menor adherencia a la suciedad.

Termostato regulable que permite ajustar la temperatura a la que se quiere derretir el queso.

Parrilla superior de aluminio con material antiadherente que ayuda a obtener una fácil y rápida limpieza.

Soporte para queso con dirección y altura ajustables, además de giro 360°.

Diseño ligero y compacto que facilita el almacenamiento y transporte.

Base antideslizante que garantiza la estabilidad del producto y una instalación más firme.

## COMPOSICIÓN:

Raclette

Manual de instrucciones

## GARANTÍA:

3 años



 41 x 21 x 30 cm 4.22 kg  
42.5 x 32.5 x 45 cm 8.86 kg

 16.5 x 38.5 x 25 cm 3.1 kg



 8435484032650 (caja)  
03265



# Raclette Cheese&Grill 3200 Pocket

Máquina de raclette para 2 personas con grill de 320 W. Con estructura de diseño con acabados en acero inoxidable, botón de encendido y apagado, y placa de asar antiadherente con superficie de grill. Incluye 2 sartenes pequeñas antiadherentes y 1 espátula de madera.

## CARACTERÍSTICAS:

Potencia deliciosa: derrite el queso en poco tiempo y cocina recetas deliciosas gracias a sus 320 W, que hacen que también sea ideal para asar y hornear todo tipo de alimentos.

Ideal para 2 personas: la raclette es perfecta para pasar un rato en pareja o con un amigo y disfrutar de una comida creativa con tus ingredientes favoritos.

Saludable, sin grasas: placa de asar antiadherente para cocinar saludable y sin grasas y sin que los alimentos se peguen.

Conviértelo en grill: dispone de una superficie de grill para cocinar desde carne y verduras hasta marisco y pescado, ofreciendo una experiencia culinaria completa.

Cocina compacta: sus medidas de 20 x 10 cm permiten preparar los alimentos necesarios sin ocupar mucho espacio.

Complementos perfectos: la raclette viene acompañada de 2 sartenes antiadherentes y 1 espátula de madera.

Consigue el punto de cocción perfecto: dispone de botón de encendido y apagado.

Fácil limpieza: la placa y sartenes son aptas para lavavajillas, obteniendo así una fácil y rápida limpieza.

## COMPOSICIÓN:

1 espátula de madera, 2 sartenes, Manual de instrucciones, Placa de parrilla antiadherente, Raclette

 30.5 x 12 x 11.5 cm 0.9 kg  
48 x 32 x 26.5 cm 7.81 kg

 30 x 11 x 10 cm 673.5 kg

 230 V 50/60 Hz  
320 W

 8435484032643 (caja)  
18435484032640 (máster)  
03264



# Raclette Cheese&Grill 3200 Pocket AllStone

Máquina de raclette para 2 personas con grill de 320 W. Con estructura de diseño con acabados en acero inoxidable, botón de encendido y apagado, y placa de asar de piedra. Incluye 2 sartenes pequeñas antiadherentes y 1 espátula de madera.

## CARACTERÍSTICAS:

Potencia deliciosa: derrite el queso en poco tiempo y cocina recetas deliciosas gracias a sus 320 W, que hacen que también sea ideal para asar y hornear todo tipo de alimentos.

Ideal para 2 personas: la raclette es perfecta para pasar un rato en pareja o con un amigo y disfrutar de una comida creativa con tus ingredientes favoritos.

Saludable, sin grasas: placa de asar antiadherente para cocinar saludable y sin grasas y sin que los alimentos se peguen.

Sabor y texturas únicas: cocina en piedra todo tipo de alimentos.

Cocina compacta: sus medidas de 20 x 10 cm permiten preparar los alimentos necesarios sin ocupar mucho espacio.

Complementos perfectos: la raclette viene acompañada de 2 sartenes antiadherentes y 1 espátula de madera.

Consigue el punto de cocción perfecto: dispone de botón de encendido y apagado.

Fácil limpieza: la placa y sartenes son aptas para lavavajillas, obteniendo así una fácil y rápida limpieza.

## COMPOSICIÓN:

1 espátula de madera, 2 sartenes, Manual de instrucciones, Placa de piedra, Raclette

 30.5 x 12 x 15 cm 1.66 kg  
36 x 32 x 33 cm 10.55 kg

 30 x 11 x 10.5 cm 1333 kg

 230 V 50/60 Hz  
320 W

 8435484032735 (caja)  
18435484032732 (máster)  
03273





# Raclette Cheese&Grill 8200 Wood Black

Máquina de Raclette para 8 personas con grill de 1200W. Con estructura de madera, termostato regulable y placa de asar antiadherente con superficie de grill, de acero con revestimiento de alta calidad. Incluye 8 sartenes pequeñas antiadherentes.

## CARACTERÍSTICAS:

Raclette para hasta 8 personas. Perfecta para reunirse con la familia y amigos, y disfrutar de una comida creativa con tus ingredientes favoritos.

Raclette de 1200W, ideal para asar y hornear. Derrite el queso en poco tiempo y cocina una gran variedad de alimentos al mismo tiempo.

Placa antiadherente de acero con revestimiento de alta calidad. Cocina saludable sin grasas y sin que los alimentos se peguen.

Superficie de grill para cocinar desde carne y verduras, hasta marisco y pescado. Ofreciendo una experiencia culinaria completa.

Incluye 8 sartenes individuales antiadherentes para hornear y derretir queso, cocinar huevo frito, incluso postres.

Termostato regulable que permite ajustar la temperatura para conseguir el punto de cocción perfecto en cada elaboración.

Material antiadherente en la parrilla superior y en las sartenes, que ayuda a obtener una fácil y rápida limpieza.

Diseño extraíble para facilitar la limpieza. Tanto la placa de la parrilla como las sartenes pueden desmontarse para un fácil lavado.

## COMPOSICIÓN:

Placa de acero con revestimiento de alta calidad

Raclette

Manual de instrucciones

8 sartenes pequeñas con mango de madera

## GARANTÍA:

3 años



 53.5 x 16.7 x 27 cm 3.4 kg  
55.5 x 35 x 30 cm 7.65 kg

 46.2 x 13 x 23.2 cm 2.73 kg

 220-240 V 50-60 Hz  
1200 W

 8435484030908 (caja)  
18435484030905 (máster)  
03090

# Raclette Cheese&Grill 8400 Wood Mixgrill

Máquina de Raclette para 8 personas con grill de 1200W. Con estructura de madera, termostato regulable y 2 placas de asar antiadherentes; una con superficie de grill de acero con revestimiento de alta calidad y la otra superficie de plancha de piedra natural. Incluye 8 sartenes pequeñas antiadherentes.

## CARACTERÍSTICAS:

Raclette para hasta 8 personas. Perfecta para reunirse con la familia y amigos, y disfrutar de una comida creativa con tus ingredientes favoritos.

Raclette de 1200W, ideal para asar y hornear. Derrite el queso en poco tiempo y cocina una gran variedad de alimentos al mismo tiempo.

Dos placas antiadherentes, una de acero con revestimiento de alta calidad y la otra de piedra natural. Cocina saludable sin grasas ni aceites y sin que los alimentos se peguen.

Superficie mixta de grill y plancha para cocinar desde carne y verduras, hasta marisco y pescado. Ofreciendo una experiencia culinaria completa.

Incluye 8 sartenes individuales antiadherentes para hornear y derretir queso, cocinar huevo frito, incluso postres.

Termostato regulable que permite ajustar la temperatura para conseguir el punto de cocción perfecto en cada elaboración.

Material antiadherente en la parrilla superior y en las sartenes, que ayuda a obtener una fácil y rápida limpieza.

Diseño extraíble para facilitar la limpieza. Tanto la placa de la parrilla como las sartenes pueden desmontarse para un fácil lavado.

## COMPOSICIÓN:

Placa mixta de grill de acero con revestimiento de alta calidad y plancha de piedra natural

Raclette

Manual de instrucciones

8 sartenes pequeñas con mango de madera

## GARANTÍA:

3 años



 53.5 x 16.5 x 27 cm 4.95 kg  
55 x 35.3 x 29.5 cm 10.6 kg

 46.4 x 13.1 x 23 cm 4 kg

 220-240 V 50-60 Hz  
1200 W

 8435484031004 (caja)  
18435484031001 (máster)  
03100



# Raclette Cheese&Grill 8600 Wood Allstone

Máquina de Raclette para 8 personas con grill de 1200W. Con estructura de madera, termostato regulable y placa de asar antiadherente con superficie de plancha de piedra natural. Incluye 8 sartenes pequeñas antiadherentes.

## CARACTERÍSTICAS:

Raclette para hasta 8 personas. Perfecta para reunirse con la familia y amigos, y disfrutar de una comida creativa con tus ingredientes favoritos.

Raclette de 1200W, ideal para asar y hornear. Derrite el queso en poco tiempo y cocina una gran variedad de alimentos al mismo tiempo.

Placa antiadherente de piedra natural. Cocina saludable sin grasas ni aceites y sin que los alimentos se peguen.

Superficie de plancha para cocinar desde carne y verduras, hasta marisco y pescado. Ofreciendo una experiencia culinaria completa.

Incluye 8 sartenes individuales antiadherentes para hornear y derretir queso, cocinar huevo frito, incluso postres.

Termostato regulable que permite ajustar la temperatura para conseguir el punto de cocción perfecto en cada elaboración.

Material antiadherente en la parrilla superior y en las sartenes, que ayuda a obtener una fácil y rápida limpieza.

Diseño extraíble para facilitar la limpieza. Tanto la placa de la parrilla como las sartenes pueden desmontarse para un fácil lavado.

## COMPOSICIÓN:

Placa de piedra natural

Raclette

Manual de instrucciones

8 sartenes pequeñas con mango de madera

## GARANTÍA:

3 años



 54 x 16.5 x 27.5 cm 6.08 kg  
55 x 35 x 30 cm 13.02 kg

 46.5 x 13 x 22.5 cm 5.5 kg

 220-240 V 50-60 Hz  
1200 W

 8435484031011 (caja)  
18435484031018 (máster)  
03101

# Raclette Cheese&Grill 16000 Inox Allstone

Raclette de Queso y grill de 1400 W con parrilla superior de piedra natural y con acabados en acero inoxidable.

## CARACTERÍSTICAS:

Raclette de gran potencia: sus 1400 W, hacen que sea ideal para asar y hornear todo tipo de alimentos. Derrite el queso en poco tiempo y cocina una gran variedad de alimentos al mismo tiempo.

Raclette para hasta 8 personas. Perfecta para reunirse con la familia y amigos, y disfrutar de una comida creativa con tus ingredientes favoritos.

Placa de piedra natural de alta calidad. Cocina saludable sin grasas y sin que los alimentos se peguen.

Superficie plana de plancha para cocinar desde carne y verduras, hasta marisco y pescado. Ofreciendo una experiencia culinaria completa.

Gran superficie de 40 x 22 cm, donde podrás preparar infinidad de alimentos, y lo mejor, todo al mismo tiempo.

Incluye 8 sartenes individuales antiadherentes para hornear y derretir queso, cocinar huevo frito, incluso postres, además de 8 espátulas de madera.

Termostato regulable que permite ajustar la temperatura para conseguir el punto de cocción perfecto en cada elaboración.

La placa y sartenes son aptas para lavavajillas, obteniendo así una fácil y rápida limpieza.

## COMPOSICIÓN:

8 espátulas de madera, 8 sartenes pequeñas, Manual de instrucciones, Placa de piedra natural de alta calidad, Raclette

## GARANTÍA:

3 años

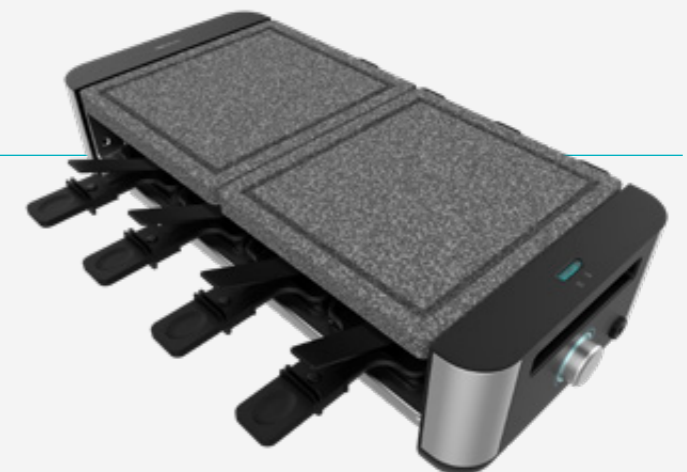

 53 x 16.5 x 25.5 cm 6.82 kg  
54 x 33.5 x 28 cm 14.72 kg

 50 x 22 x 12 cm 6.4 kg



 8435484032261 (caja)  
18435484032268 (máster)  
03226

# Raclette Cheese&Grill 16000 Inox Mixgrill

Raclette de Queso y grill de 1400 W con parrilla superior con dos placas y con acabados en acero inoxidable.

## CARACTERÍSTICAS:

Raclette de gran potencia: derrite el queso en poco tiempo y cocina recetas deliciosas gracias a sus 1400 W, que hacen que también sea ideal para asar y hornear todo tipo de alimentos.

Ideal para hasta 8 personas: la raclette es perfecta para reunirse con la familia y amigos y disfrutar de una comida creativa con tus ingredientes favoritos.

Cocina saludable, sin grasas: dispone de dos placas, una de aluminio fundido con revestimiento antiadherente y, la otra, de piedra natural. Cocina saludable sin grasas y sin que los alimentos se peguen.

Superficie mixta: dispone de una superficie de grill y plancha reversible para cocinar desde carne y verduras hasta huevos, marisco y pescado, ofreciendo una experiencia culinaria completa.

Gran superficie: la raclette está compuesta de una placa de aluminio fundido reversible de 20 x 22 cm y otra de piedra natural de 20 x 22 cm, que te permiten preparar infinidad de alimentos al mismo tiempo.

No te faltará de nada: la raclette viene acompañada de 8 sartenes antiadherentes y 8 espátulas de madera para que no te falte de nada.

Punto de cocción perfecto: dispone de termostato regulable que permite ajustar la temperatura para conseguir el punto de cocción perfecto en cada elaboración.

Fácil limpieza: la placa y sartenes son aptas para lavavajillas, obteniendo así una fácil y rápida limpieza.

## COMPOSICIÓN:

8 espátulas de madera, 8 sartenes pequeñas, Manual de instrucciones, Placa de aluminio fundido con revestimiento de alta calidad, Placa de piedra natural, Raclette

## GARANTÍA:

3 años



 53 x 16 x 25.5 cm 5.18 kg  
54.5 x 34.5 x 28 cm 10.96 kg

 50 x 22 x 12 cm 4.5 kg



 8435484032254 (caja)  
18435484032251 (máster)  
03225

# Raclette Cheese&Grill 16000 Inox Black

Raclette de Queso y grill de 1400 W con parrilla superior con dos placas y con acabados en acero inoxidable.

## CARACTERÍSTICAS:

Raclette de gran potencia: derrite el queso en poco tiempo y cocina recetas deliciosas gracias a sus 1400 W, que hacen que también sea ideal para asar y hornear todo tipo de alimentos.

Ideal para hasta 8 personas: la raclette es perfecta para reunirse con la familia y amigos y disfrutar de una comida creativa con tus ingredientes favoritos.

Cocina saludable, sin grasas: placa antiadherente de aluminio fundido con revestimiento de alta calidad. Cocina saludable sin grasas y sin que los alimentos se peguen.

Superficie mixta: dispone de una superficie de grill y plancha reversible para cocinar desde carne y verduras hasta huevos, marisco y pescado, ofreciendo una experiencia culinaria completa.

Gran superficie: sus medidas de 40 x 22 cm permiten preparar infinidad de alimentos al mismo tiempo.

No te faltará de nada: la raclette viene acompañada de 8 sartenes antiadherentes y 8 espátulas de madera para que no te falte de nada.

Punto de cocción perfecto: dispone de termostato regulable que permite ajustar la temperatura para conseguir el punto de cocción perfecto en cada elaboración.

Fácil limpieza: la placa y sartenes son aptas para lavavajillas, obteniendo así una fácil y rápida limpieza.

## COMPOSICIÓN:

8 espátulas de madera, 8 sartenes pequeñas, Manual de instrucciones, Placa de aluminio fundido reversible con revestimiento de alta calidad, Raclette

## GARANTÍA:

3 años



 53 x 16.5 x 25.5 cm 3.58 kg  
54.5 x 34 x 28 cm 7.76 kg

 50 x 22 x 13 cm 3 kg



 8435484032247 (caja)  
18435484032244 (máster)  
03224





RACLETTE CHEESE & GRILL 6000 BLACK  
 RACLETTE TRADICIONAL CHEESE & GRILL 6000 INOX  
 RACLETTE CHEESE & GRILL 3200 POCKET  
 RACLETTE CHEESE & GRILL 3200 POCKET ALLSTONE



RACLETTE CHEESE & GRILL 8200 WOOD BLACK  
 RACLETTE CHEESE & GRILL 8400 WOOD MIXGRILL  
 RACLETTE CHEESE & GRILL 8600 WOOD ALLSTONE  
 RACLETTE CHEESE & GRILL 16000 INOX BLACK  
 RACLETTE CHEESE & GRILL 16000 INOX MIXGRILL  
 RACLETTE CHEESE & GRILL 16000 INOX ALLSTONE

Referencia	3081	3265	3264	3273	3090	3100	3101	3224	3225	3226
Potencia	600	600	320	320	1200	1200	1200	1400	1400	1400
Comensales	x	x	2	2	8	8	8	8	8	8
Superficie	plancha	plancha	grill	grill/piedra	grill	grill/piedra	piedra	grill	grill/piedra	piedra
Superficie de cocción	//	//	20 x 10 cm	20 x 10 cm	//	//	//	40 x 22 cm	40 x 22 cm	40 x 22 cm
Termostato regulable	✓	✓	✗	✗	✓	✓	✓	✓	✓	✓
Parrilla superior antiadherente	✓	✓	✓	✓	✓	✓	✓	✓	✓	✓
Apta para lavavajillas	✓	✓	✓	✓	✗	✗	✗	✓	✓	✓
Fácil de limpiar	✓	✓	✓	✓	2	✓	✓	✓	✓	✓
Incluye sartenes	✗	✗	2	2	8	8	8	8	8	8
Incluye espátulas	2	2	1	1	✗	✗	✗	8	8	8



# Fondues

ACERO INOX

## Resistente y duradera

Nuestras fondues eléctricas cuentan con un diseño elegante en acero inoxidable de gran calidad que alarga su vida útil.

POTENCIA Y CAPACIDAD

## El plan perfecto

Gracias a sus hasta 1400 W de potencia y su gran capacidad de hasta 1,7 L, disfruta en familia o con amigos de una fondue de queso o chocolate y satisface todos los gustos.

TERMOSTATO REGULABLE

## Siempre a tu gusto

Elige la temperatura máxima si deseas derretir el queso y la temperatura mínima para deshacer lentamente el chocolate y mantenerlo caliente.



# Fondue Eléctrica Fun Gourmetfondue

Fondue eléctrica de queso, chocolate y aceite, con 1000 W y 8 tenedores.

## CARACTERÍSTICAS:

Fondue eléctrica con diseño elegante en acero inoxidable de gran calidad.  
Fondue de queso, chocolate y aceite para disfrutar con familia y amigos.  
Dispone de 1000 W de potencia para calentar rápidamente el chocolate, el queso y el aceite.  
Termostato regulable para elegir la temperatura máxima si se desea derretir el queso o el chocolate en segundos y, la temperatura mínima para mantenerlo caliente.  
Su gran capacidad permite disfrutar a ocho comensales al mismo tiempo.  
La olla, la tapa antisalpicaduras y los 8 tenedores son aptos para una limpieza en lavavajillas.  
Dispone de asas para trasladar la fondue fácilmente donde se desee.  
Incluye 8 tenedores con mangos resistentes al calor.

## COMPOSICIÓN:

Fondue  
Tapa antisalpicaduras  
8 tenedores  
Manual de instrucciones

## GARANTÍA:

3 años



 25 x 24.8 x 18.5 cm 1.6 kg  
51 x 26.5 x 39 cm 8 kg

 17 x 24 x 31.5 cm 1.5 kg

 230 V 50/60 Hz  
1000 W

 8435484080187 (caja)  
18435484080184 (máster)  
08018

# Fondue Eléctrica Fun Gourmetfondue Advance

Fondue eléctrica de queso, chocolate y aceite, con 1500 W y 8 tenedores.

## CARACTERÍSTICAS:

Fondue eléctrica: diseño elegante en acero inoxidable de gran calidad.  
Fondue de queso, chocolate y aceite: disfruta con familia y amigos.  
1500 W: calienta rápidamente el chocolate, el queso y el aceite.  
Termostato regulable: elige la temperatura máxima si se desea derretir el queso o el chocolate en segundos y, la temperatura mínima para mantenerlo caliente.  
Olla antiadherente: gran capacidad de 1,7 L que permite cocinar para ocho comensales al mismo tiempo.  
Piezas aptas para lavavajillas: olla, tapa antisalpicaduras y tenedores aptos para una limpieza en lavavajillas.  
Asas incluidas: traslada la fondue fácilmente donde quieras.  
Incluye 8 tenedores: con mangos resistentes al calor.

## COMPOSICIÓN:

Fondue  
Tapa antisalpicaduras  
8 tenedores  
Manual de instrucciones

## GARANTÍA:

3 años



 27.5 x 23 x 27 cm 3 kg  
48 x 29 x 57 cm 12.78 kg

 24.1 x 27.5 x 17.9 cm 2.4 kg

 230 V 50-60 Hz  
1500 W

 8435484080255 (caja)  
18435484080252 (máster)  
08025



FUENTE DE CHOCOLATE FUN CHOCOLICIOS



FONDUE ELÉCTRICA FUN GOURMETFONDUE



FONDUE ELÉCTRICA FUN GOURMETFONDUE ADVANCE

<i>Referencia</i>	8020	8018	8025
<i>Potencia</i>	90W	1000W	1500W
<i>Acero inoxidable</i>	✓	✓	✓
<i>Placas aptas para lavavajillas</i>	✓	✓	✓
<i>Termostato regulable</i>	✗	✓	✓
<i>Tapa antisalpicaduras</i>	✗	✓	✓
<i>Botón de encendido</i>	✓	✗	✗
<i>Tenedores con mangos resistentes al calor</i>	✗	✓	✓
<i>Desmontable</i>	✓	✓	✓



# Creperas

HASTA 38 CM DE DIÁMETRO

## Auténticas crepes XL

Con su placa de hasta 38 cm de diámetro, podrás preparar crepes tan grandes como deliciosas.

REVESTIMIENTO ANTIADHERENTE

## Perfectas a la primera

Olvídate de que se te peguen las crepes. Gracias al revestimiento antiadherente de la crepera, podrás cocinar crepes sin necesidad de añadir mantequilla o aceite.

HASTA 1350 W DE POTENCIA

## ¿Crepe? ¡Listo!

Gracias a su alta potencia de hasta 1350 W, esta crepera calienta rápidamente y distribuye el calor de manera uniforme, permitiéndote preparar crepes perfectas en cuestión de minutos.



# Crepera Fun Creepy

Crepera eléctrica de 1200 W con revestimiento antiadherente y potencia regulable.

## CARACTERÍSTICAS:

Crepera eléctrica de 1200 W de potencia.  
Revestimiento antiadherente que evita que se pegue y consigue los mejores resultados.  
Rodillo esparcidor de masa y espátula incluidos para facilitar el uso.  
Potencia regulable para adaptarse a todos los gustos.  
Indicador luminoso que te avisa cuando la crepera está lista para cocinar.  
Interruptor de encendido y apagado con indicador luminoso.  
Uso seguro gracias a su protección contra sobrecalentamiento.  
Placa de 30,5 centímetros de diámetro.  
Libre de BPA.

## COMPOSICIÓN:

Crepera  
,Rodillo  
,Paleta  
,Manual de instrucciones

## GARANTÍA:

3 años



 10.5 x 10 x 29.5 cm 1.38 kg  
53 x 35 x 32 cm 7.4 kg



 220-240 V 50-60 Hz  
1200 W

 8435484080347 (caja)  
18435484080344 (máster)  
08034

# Crepera Fun Crepelicious

Crepera eléctrica de 1000 W con revestimiento antiadherente y potencia regulable.

## CARACTERÍSTICAS:

Crepera eléctrica de 1000 W de potencia.  
Revestimiento antiadherente que evita que se pegue y consigue los mejores resultados.  
Rodillo esparcidor de masa y espátula incluidos para facilitar el uso.  
Potencia regulable para adaptarse a todos los gustos.  
Indicador luminoso que te avisa cuando la crepera está lista para cocinar.  
Interruptor de encendido y apagado con indicador luminoso.  
Uso seguro gracias a su protección contra sobrecalentamiento.  
Placa de 30,5 centímetros de diámetro.

## COMPOSICIÓN:

Crepera  
Rodillo  
Paleta  
Manual de instrucciones

## GARANTÍA:

3 años



 34.1 x 8.7 x 33.1 cm 1.65 kg  
53.3 x 35.3 x 35 cm 10.55 kg



 220-240 V 50/60 Hz  
1000 W

 8435484080224 (caja)  
18435484080221 (máster)  
08022



# Crepera Fun Crepestone

Crepera eléctrica de 1000 W con revestimiento RockStone y potencia regulable.

## CARACTERÍSTICAS:

Crepera eléctrica de 1000 W de potencia para cocinar crepes rápidamente.  
Revestimiento de piedra RockStone antiadherente para conseguir los mejores resultados.  
Revestimiento ecológico, libre de PFOA y otros tóxicos, más fácil de limpiar.  
Disfruta de crepes grandes gracias a su placa de 30,5 cm de diámetro.  
Temperatura regulable para adaptarse a tu gusto.  
Incluye rodillo esparcidor de masa y espátula para facilitar la experiencia de uso.  
Indicador luminoso que te avisa cuando la crepera está lista para cocinar.  
Uso seguro gracias a su protección contra sobrecalentamiento.

## COMPOSICIÓN:

Crepera  
Espátula  
Rodillo esparcidor  
Manual de instrucciones

## GARANTÍA:

3 años



 34 x 8.5 x 33 cm 1.64 kg  
53 x 35.5 x 35 cm 9.8 kg

 32 x 31 x 7 cm 1.34 kg

 220-240 V 50/60 Hz  
1000 W

 8435484080095 (caja)  
68435484080097 (máster)  
08009



# Crepera Fun Crepestone Twin

Crepera eléctrica 2-in-1 con 1200 W, recubrimiento RockStone y placa reversible.

## CARACTERÍSTICAS:

Crepera eléctrica de 1200 W de potencia para lograr rápidamente fantásticos crepes.  
Doble función gracias al sistema Twin con placas reversibles, para poder hacer un crepe grande y cuatro tortitas o crepes más pequeños.  
Revestimiento de piedra RockStone antiadherente para conseguir los mejores resultados, libre de PFOA y otros tóxicos.  
Disfruta de crepes grandes gracias a su placa de 30,5 cm de diámetro.  
Placa fácilmente extraíble y apta para una limpieza rápida en el lavavajillas.  
Temperatura regulable para adaptarse a tu gusto.  
Incluye rodillo esparcidor de masa y espátula para facilitar la experiencia de uso.  
Indicador luminoso que te avisa cuando la crepera está lista para cocinar.

## COMPOSICIÓN:

Crepera  
Espátula  
Rodillo esparcidor  
Manual de instrucciones

## GARANTÍA:

3 años



 36 x 11 x 37 cm 2.3 kg  
56.5 x 37 x 39 cm 11.8 kg

 34 x 34 x 9 cm 1.8 kg

 220-240 V 50/60 Hz  
1200 W

 8435484080088 (caja)  
58435484080083 (máster)  
08008





# Crepera Fun Crepestone XI Inox

Crepera de acero inoxidable para hacer crepes XL, con 1350 W, placa fácilmente extraíble y apta para una limpieza rápida en el lavavajillas.

## CARACTERÍSTICAS:

Crepera de acero inoxidable de gran calidad.  
1350 W de potencia para lograr rápidamente fantásticos crepes.  
Disfruta de crepes XL gracias a los 38 cm de diámetro de la placa.  
Placa fácilmente extraíble y apta para una limpieza rápida en el lavavajillas.  
Revestimiento antiadherente para conseguir los mejores resultados en tus crepes.  
Temperatura regulable para adaptarse a tu gusto.  
Incluye rodillo esparcidor de masa y espátula incluidos para facilitar la experiencia de uso.  
Indicador luminoso que te avisa cuando la crepera está lista para cocinar.

## COMPOSICIÓN:

Crepera  
Espátula  
Rodillo  
Manual de instrucciones

## GARANTÍA:

3 años



 43 x 14 x 43 cm 3.2 kg  
44.5 x 43.5 x 45.5 cm 10.55 kg

 38.5 x 37.5 x 10.3 cm 2.35 kg

 230 V 50/60 Hz  
1350 W

 8435484080194 (caja)  
18435484080191 (máster)  
08019





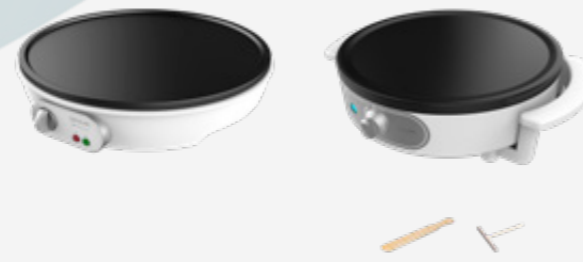

CREPERA FUN  
CREPELICIOUS

CREPERA FUN  
CREEPY



CREPERA FUN  
CREPESTONE



CREPERA FUN  
CREPESTONE TWIN



CREPERA FUN  
CREPESTONE XL INOX

<i>Referencia</i>	8022	8034	8009	8008	8019
<i>Potencia</i>	1000W	1200W	1000W	1200W	1350W
<i>Numero de gofres/diámetro crepes</i>	30,50cm	30,50cm	30,50cm	30,50cm	38cm
<i>Placas intercambiables</i>	✗	✗	✗	✓	✗
<i>Nº de placas</i>	✗	✗	✗	✓	✗
<i>Placas aptas para lavavajillas</i>	✗	✗	✓	✓	✓
<i>Revestimiento RockStone</i>	✗	✗	✓	✓	✗
<i>Potencia regulable</i>	✓	✓	✓	✓	✓
<i>Indicadores luminosos</i>	✓	✓	✓	✓	✓
<i>Protección anticalefacción</i>	✓	✓	✓	✓	✓
<i>Asa de tacto frío</i>	✗	✓	✗	✗	✗

# Fuentes de chocolate

ACERO INOXIDABLE

## Duradera y resistente

Nuestra fuente de chocolate eléctrica cuenta con un diseño retro único en acero inoxidable de gran calidad y 3 niveles de cascada para personalizar la fuente de chocolate a tu medida.



90 W DE POTENCIA

## Para los amantes del chocolate

Mantén el chocolate siempre a la temperatura perfecta gracias a los 90 W de potencia de la fuente.

APTO PARA EL LAVAVAJILLAS

## Fácil de limpiar

La torre de acero inoxidable es fácilmente extraíble y apta para limpieza en lavavajillas.



# Fuente De Chocolate Fun Chocolicious

Fuente de chocolate con 90 W de potencia, torre de acero inoxidable y 3 niveles de cascada.

## CARACTERÍSTICAS:

Fuente de chocolate eléctrica con diseño retro en acero inoxidable de gran calidad.  
Gracias a sus 90 W mantiene el chocolate a la temperatura idónea.  
La torre de acero inoxidable es fácilmente extraíble y apta para limpieza en lavavajillas.  
Disfruta de 3 niveles de cascada con chocolate fluyendo suavemente de forma constante.  
Su gran capacidad permite divertirse en familia y con amigos.  
Dispone de un sistema de calentamiento para que siempre esté el chocolate perfecto.  
Disfruta de todo tipo de chocolates en tus fiestas: blanco, con leche, negro...  
Totalmente desmontable para guardar cómodamente.

## COMPOSICIÓN:

Fuente de chocolate  
Manual de instrucciones

## GARANTÍA:

3 años



 19 x 18,5 x 34 cm 1,55 kg  
39 x 38 x 35,5 cm 6,7 kg

 17,5 x 20 x 33 cm 1,2 kg

 220-240 V 50/60 Hz  
90 W

 8435484080200 (caja)  
18435484080207 (máster)  
08020





# Palomiteros



HASTA 1200 W DE POTENCIA

## Palomitas sanas sin esperas

Con hasta 1200 W de potencia, puedes degustar unas deliciosas y saludables palomitas en tan solo 2 minutos sin necesidad de añadir aceite o mantequilla.

DISEÑO COMPACTO

## Práctico y fácil de transportar

El palomitero es fácil de transportar y guardar gracias a su sistema desmontable que permite que la limpieza sea rápida y sencilla.

PROTECCIÓN CONTRA SOBRECALENTAMIENTOS

## Máxima seguridad

Gracias a su protección contra sobrecalentamientos, el palomitero garantiza toda la seguridad y tranquilidad que necesitas para preparar tus palomitas favoritas.

CAPACIDAD

## Más cómodo, imposible

Con hasta 4 recipientes extraíbles de 4,5 L de capacidad, llévate el bol al sofá con palomitas recién hechas y no ensucies nada más.



## Fun&Taste P'Corn

Palomitero de 1200 W por convección, palomitas listas en 2 minutos y cuchara dosificadora.

### CARACTERÍSTICAS:

Máquina con 1200 W de potencia para hacer palomitas sanas sin necesidad de añadir aceite o mantequilla a su preparación.

Sistema de cocción por convección, palomitas sanas para toda la familia.

Apto para palomitas dulces y saladas.

Palomitas caseras listas en 2 minutos sin necesidad de esperar más tiempo.

Fácilmente desmontable para una mejor limpieza.

Diseño compacto, fácil de transportar y guardar.

Incluye cuchara dosificadora para añadir cómodamente el maíz.

Sistema de protección contra sobrecalentamiento.

### COMPOSICIÓN:

Palomitero, Cuchara medidora, Carcasa superior, Manual de instrucciones



 22 x 20 x 31 cm 1.18 kg  
61.5 x 45 x 33 cm 7.9 kg



 8435484032612 (caja)

03261

## Fun&Taste P'Corn Easy

Máquina de hacer palomitas sanas mediante inyección de aire caliente, de manera rápida y divertida. 1200 W.

### CARACTERÍSTICAS:

Máquina con 1200 W de potencia para hacer palomitas sanas sin necesidad de añadir aceite o mantequilla a su preparación.

Sistema de cocción mediante inyección de aire caliente, palomitas sanas para toda la familia.

El tazón extraíble en forma de donut se coloca de tal forma en la máquina que recoge cuidadosamente todas las palomitas de maíz que se van haciendo a medida que salen de la máquina.

Diseño perfecto: la parte superior transparente sirve para ver claramente el proceso de creación de palomitas de maíz. Tapa extraíble e interior antiadherente para una limpieza fácil.

Piezas aptas para el lavavajillas.

80 gr de palomitas caseras listas en 3 minutos sin necesidad de esperar más tiempo.

Fácil de usar: no necesita calentarse en microondas, hace las palomitas de maíz con solo apretar un botón.

Se puede disfrutar del sabor natural de las palomitas o se puede innovar y probar a añadir otros sabores como chocolate, caramelo, queso, canela, mantequilla, una vez las palomitas estén hechas.

Diseño compacto, fácil de transportar y guardar gracias a sus piezas desmontables. Ideal para casa, oficina, barco...

### COMPOSICIÓN:

Palomitero, Cuchara medidora, Manual de instrucciones



 44 x 17.5 x 29 cm 1.78 kg  
71.5 x 45 x 32.5 cm 7.78 kg



 8435484032629 (caja)

03262

## Fun&Taste P'Corn Classic

Máquina de hacer palomitas con diseño retro, olla de acero inoxidable y bandeja extraíble para disfrutar de unas palomitas de cine.

### CARACTERÍSTICAS:

Máquina de hacer palomitas de maíz de diseño retro para hacer palomitas dulces o saladas. Gracias a sus 300 W logra auténticas palomitas de cine en tan solo segundos. Olla con recubrimiento antiadherente de 500 ml de capacidad para lograr un sabor excelente. Dispone de un agitador que asegura un movimiento homogéneo de los granos de maíz para conseguir un resultado idóneo. Apertura de puerta magnética para garantizar la buena conservación de las palomitas. Iluminación en el interior para disfrutar de una experiencia completa. Bandeja de fácil extracción de palomitas. Incluye una cuchara dosificadora para introducir los granos de maíz y los ingredientes adicionales.

### COMPOSICIÓN:

Palomitero, Cuchara, Manual de instrucciones



 29 x 30.5 x 45.5 cm 3.6 kg  
58.5 x 32.5 x 47.5 cm 7.85 kg



 8435484032636 (caja)

03263

## Palomitero Fun&Taste P'Corn Lotus

Fun&Taste P'Corn Lotus Palomitero de 1200 W, Palomitas Listas En 2 Minutos, incluye 4 recipientes extraíbles con una capacidad total de 4,5 L.

### CARACTERÍSTICAS:

Máquina con 1200 W de potencia para hacer palomitas sanas sin necesidad de añadir aceite o mantequilla a su preparación. Apto para palomitas dulces y saladas. Palomitas caseras listas en 2 minutos. Diseño desmontable que facilita la limpieza. Diseño compacto, fácil de transportar y guardar. Sistema de protección contra sobrecalentamientos. Cocina con aire caliente. Incluye 4 recipientes extraíbles con una capacidad total de 4,5 L.

### COMPOSICIÓN:

4 recipientes extraíbles, Palomitero

### GARANTÍA:

3 años

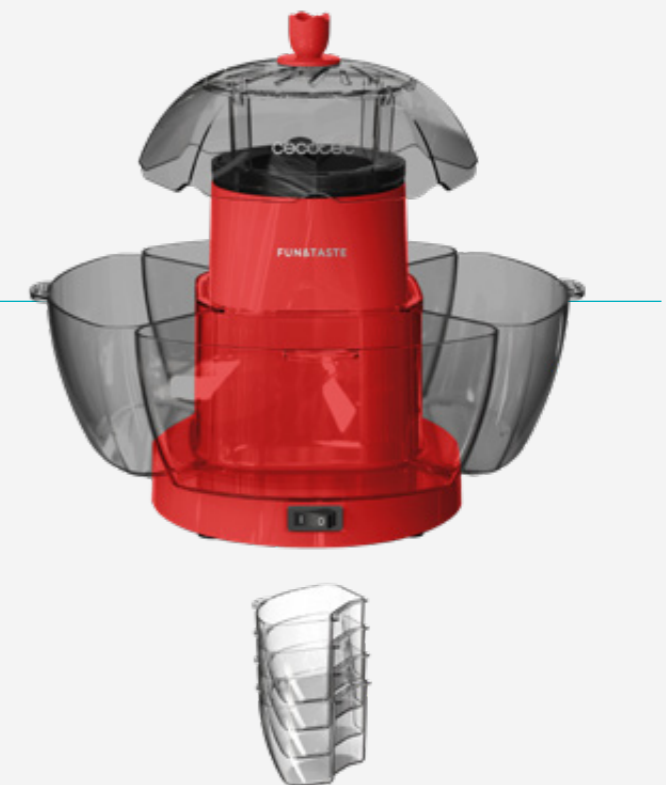

 22 x 27.5 x 21 cm 1.62 kg  
56.5 x 45.5 x 23 cm 7.1 kg



 220-240 V 50/60 Hz  
1200 W

8435484048613 (caja)  
18435484048610 (máster)  
04861





FUN&TASTE  
P'CORN



FUN&TASTE  
P'CORN EASY



FUN&TASTE P'CORN  
CLASSIC



PALOMITERO  
FUN&TASTE P'CORN  
LOTUS

<i>Referencia</i>	3261	3262	3263	4861
<i>Potencia</i>	1200W	1200 W	300W	1200 W
<i>Cuchara dosificadora</i>	✓	✓	✓	✓
<i>Piezas aptas para lavavajillas</i>	✗	✓	✗	✓
<i>Bol/bandeja fácil extracción palomitas</i>	✗	✓	✓	✓4
<i>Botón de encendido</i>	✓	✓	✓	✓
<i>Iluminación interior</i>	✗	✗	✓	✗
<i>Protección contra sobrecalentamiento</i>	✓	✗	✗	✓
<i>Tiempo cocinado</i>	2 minutos	3 minutos	//	2 minutos
<i>Sistema cocción</i>	Convección	Inyección aire caliente	Olla acero inoxidable	Inyección aire caliente



# Gofreras

HASTA 1200 W DE POTENCIA

## Gofres caseros y deliciosos

Haz gofres esponjosos rápidamente gracias a los hasta 1200 W de potencia que reparten el calor de manera uniforme por toda la gofrera.

3 PLACAS INTERCAMBIABLES

## Mucho más que una gofrera

No te conformes con los gofres clásicos. Innova con nuevas formas y prepara deliciosos donuts o muffins gracias a las 3 placas intercambiables de nuestra gofrera<sup>1</sup>.

REVESTIMIENTO ROCKSTONE

## Resultados más fáciles

Disfruta de gofres propios de un auténtico chef sin que se peguen a la gofrera gracias al revestimiento de piedra RockStone.





# GOFRERA FUN GOFRESTONE DOUBLE

Gofrera eléctrica para 2 gofres con 1200 W y recubrimiento RockStone.

## CARACTERÍSTICAS:

Gofrera eléctrica perfecta para cocinar dos gofres a la vez y disfrutar con la familia y amigos. Dispone de 1200 W de potencia para hacer esponjosos gofres rápidamente. Reparto óptimo del calor para un calentamiento rápido y uniforme. Revestimiento de piedra RockStone que asegura la máxima antiadherencia y la mejor limpieza. Revestimiento ecológico, libre de PFOA y otros tóxicos. Potencia regulable para adaptarse a todos los gustos logrando siempre el punto de cocción ideal. Indicador luminoso que avisa cuando la gofrera está lista para cocinar y obtener un resultado perfecto fácilmente. Material de gran calidad con protección contra sobrecalentamiento y asa de tacto frío.

## COMPOSICIÓN:

Gofrera  
Manual de instrucciones

## GARANTÍA:

3 años



 23.5 x 14 x 30 cm 2.13 kg  
48.5 x 44 x 32 cm 13.94 kg

 21 x 27 x 10 cm 1.92 kg

 220-240 V 50/60 Hz  
1200 W

 8435484080064 (caja)  
18435484080061 (máster)  
08006

# GOFRERA FUN GOFRESTONE SPHERE

Gofrera eléctrica de diseño circular con revestimiento RockStone y 1000 W.

## CARACTERÍSTICAS:

Gofrera eléctrica con diseño circular y acabados en acero inoxidable de gran calidad. Dispone de 1000 W de potencia para hacer esponjosos gofres rápidamente. Sistema giratorio Sphere de 360° para una distribución de la masa más homogénea y uniforme. Revestimiento de piedra RockStone que asegura la máxima antiadherencia y la mejor limpieza. Revestimiento ecológico, libre de PFOA y otros tóxicos. Potencia regulable para adaptarse a todos los gustos logrando siempre el punto de cocción ideal. Indicador luminoso que avisa cuando la gofrera está lista para cocinar y obtener un resultado perfecto fácilmente. Material de gran calidad con protección contra sobrecalentamiento y asa de tacto frío.

## COMPOSICIÓN:

Gofrera  
Manual de instrucciones

## GARANTÍA:

3 años



 38.5 x 16.5 x 26 cm 2.5 kg  
67.5 x 40 x 28 cm 10.75 kg

 21 x 36 x 17 cm 2 kg

 220-240 V 50/60 Hz  
1000 W

 8435484080071 (caja)  
48435484080079 (máster)  
08007

# GOFRERA FUN GOFRESTONE 3IN1

Gofrera eléctrica 3-in-1 con placas intercambiables, recubrimiento ecológico y 700 W.

## CARACTERÍSTICAS:

Gofrera eléctrica de 700 W de potencia para hacer esponjosos gofres rápidamente.  
3 placas intercambiables para hacer donuts, muffins de formas y gofres de forma fácil.  
Reparto óptimo del calor para un calentamiento rápido y uniforme.  
Revestimiento de piedra RockStone que asegura la máxima antiadherencia y la mejor limpieza.  
Revestimiento ecológico, libre de PFOA y otros tóxicos.  
Placas fácilmente desmontables y aptas para lavavajillas.  
Indicador luminoso que avisa cuando la gofrera está lista para cocinar y obtener un resultado perfecto fácilmente.  
Material de gran calidad con protección contra sobrecalentamiento y asa de tacto frío.

## COMPOSICIÓN:

Gofrera eléctrica.  
2 placas de gofres.  
2 placas de muffins de formas.  
2 placas de donuts.  
Manual de instrucciones.

## GARANTÍA:

3 años



 28.5 x 23.4 x 23.5 cm 2.7 kg  
58.5 x 48.5 x 25.5 cm 10.8 kg

 21 x 25 x 11 cm 1.55 kg

 220-240 V 50 Hz  
700 W

 8435484080057 (caja)  
48435484080055 (máster)  
08005



# Gofrera Fun Gofrestone 4Inox

Gofrera de acero inoxidable, cocina 4 gofres a la vez, revestimiento antiadherente Rockstone y temperatura ajustable.

## CARACTERÍSTICAS:

Gofrera eléctrica con diseño elegante en acero inoxidable de gran calidad.  
Permite cocinar cuatro gofres a la vez para disfrutar con la familia y amigos.  
Dispone de 1200 W de potencia para hacer esponjosos gofres rápidamente.  
Revestimiento de piedra RockStone que asegura la máxima antiadherencia y la mejor limpieza.  
Potencia regulable para adaptarse a todos los gustos logrando siempre el punto de cocción ideal.  
Bordes XL antidesbordamiento de la masa durante el proceso de cocinado.  
Indicador luminoso que avisa cuando la gofrera está lista para cocinar y obtener un resultado perfecto fácilmente.  
Material de gran calidad con protección contra sobrecalentamiento y asa de tacto frío.

## COMPOSICIÓN:

Gofrera  
Manual de instrucciones

## GARANTÍA:

3 años



 35 x 14.5 x 27.5 cm 2.75 kg  
60 x 29.5 x 36.5 cm 11.5 kg

 31.5 x 24.5 x 11.3 cm 2.66 kg

 220-240 ~ V 50/60 Hz  
1200 W

 8435484080170 (caja)  
18435484080177 (máster)  
08017



# Gofrera Fun Gofrestone Sweetie

Gofrera con acabados en acero inoxidable y 1000 W de potencia, ideal para cocinar un gofre grande o 5 gofres con forma de corazón.

## CARACTERÍSTICAS:

Gofrera eléctrica de 1000 W de potencia para hacer esponjosos gofres rápidamente. Ideal para preparar un gofre grande o cinco con forma de corazón a la vez. Reparto óptimo del calor para un cocinado rápido y uniforme. Revestimiento de máxima antiadherencia que garantiza una fácil extracción y la mejor limpieza. Revestimiento ecológico, libre de PFOA y otros tóxicos. Placa de 19 cm para gofres de gran tamaño. Indicador luminoso que avisa cuando la gofrera está lista para cocinar y obtener un resultado perfecto fácilmente. Material de gran calidad con acabados en acero inoxidable y protección contra sobrecalentamiento y asa de tacto frío.

## COMPOSICIÓN:

Gofrera eléctrica.  
Manual de instrucciones.

## GARANTÍA:

3 años



 27 x 10 x 22.5 cm 1.6 kg  
42.5 x 23.5 x 57 cm 13.6 kg

 20.7 x 25.6 x 9 cm 1.4 kg

 220-240 ~ V 50-60 Hz  
1000 W

 8435484080231 (caja)  
18435484080238 (máster)  
08023

# Gofrera Fun Gofrestone Rolls

Gofrera con acabados en acero inoxidable y 1000 W de potencia, ideal para preparar conos de helado y barquillos crujientes y finos.

## CARACTERÍSTICAS:

Gofrera eléctrica de 1000 W de potencia para preparar conos de helado y barquillos crujientes y finos. Reparto óptimo del calor para un cocinado rápido y uniforme. Revestimiento de máxima antiadherencia que garantiza una fácil extracción y la mejor limpieza. Revestimiento ecológico, libre de PFOA y otros tóxicos. Placa de 19 cm para gofres de gran tamaño. Indicador luminoso que avisa cuando la gofrera está lista para cocinar y obtener un resultado perfecto fácilmente. Material de gran calidad con acabados en acero inoxidable y protección contra sobrecalentamiento y asa de tacto frío. Cuenta con un cono para ayudar a formar los cucuruuchos de helado de forma fácil y sin quemarse.

## COMPOSICIÓN:

Gofrera eléctrica.  
Cono.  
Manual de instrucciones.

## GARANTÍA:

3 años



 27 x 10 x 22 cm 1.59 kg  
42.5 x 23 x 57 cm 12.87 kg

 25.6 x 20.7 x 9 cm 1.34 kg

 220-240 ~ V 50-60 Hz  
1000 W

 8435484080248 (caja)  
18435484080245 (máster)  
08024

# Fun Gofrestone Round

Gofrera con acabados en acero inoxidable y 1000 W de potencia, ideal para cocinar un gofre grande o 5 gofres con forma de corazón.

## CARACTERÍSTICAS:

Gofres esponjosos al instante: gofrera eléctrica de 1000 W de potencia para hacer esponjosos gofres rápidamente.

De 1 a 5 gofres: es ideal para preparar hasta 5 gofres en forma de corazón a la vez o 1 grande. Cocina rápido y uniforme: su reparto óptimo del calor posibilita un cocinado rápido y uniforme.

Fácil extracción y limpieza: su revestimiento de máxima antiadherencia garantiza una fácil extracción y una mejor limpieza. Además, su revestimiento es ecológico, libre de PFOA y de otros tóxicos.

Acabados en acero inoxidable: está fabricado con un material de gran calidad, con acabados en acero inoxidable y con protección contra sobrecalentamiento y asa de tacto frío. Además, dispone de una placa de 19 cm para gofres de gran tamaño.

Te indica cuando está preparada: gracias a su indicador luminoso, te avisa cuando la gofrera está lista para cocinar y obtener un resultado perfecto fácilmente.

## COMPOSICIÓN:

Gofrera eléctrica.

Manual de instrucciones.



220-240 V 50-60 Hz  
1000 W



8435484038300 (caja)  
18435484038307 (máster)  
03830

# Fun Gofrestone Cone

Gofrera con acabados en acero inoxidable y 1000 W de potencia, ideal para preparar conos de helado y barquillos crujientes y finos.

## CARACTERÍSTICAS:

Gofres esponjosos al instante: gofrera eléctrica de 1000 W de potencia para hacer esponjosos gofres o preparar conos de helado y barquillos crujientes.

De 1 a 5 gofres: es ideal para preparar hasta 5 gofres en forma de corazón a la vez o 1 grande.

Fácil extracción y limpieza: su revestimiento de máxima antiadherencia garantiza una fácil extracción y una mejor limpieza. Además, su revestimiento es ecológico, libre de PFOA y de otros tóxicos.

Acabados en acero inoxidable: está fabricado con un material de gran calidad, con acabados en acero inoxidable y con protección contra sobrecalentamiento y asa de tacto frío. Además, dispone de una placa de 19 cm para gofres de gran tamaño.

Te indica cuando está preparada: gracias a su indicador luminoso, te avisa cuando la gofrera está lista para cocinar y obtener un resultado perfecto fácilmente.

Forma cucuruchos fácilmente: cuenta con un cono para ayudar a formar los cucuruchos de helado de forma fácil y sin quemarse.

## COMPOSICIÓN:

Gofrera eléctrica.

Cono.

Manual de instrucciones.



220 - 240 V 50 - 60 Hz  
1000 W



8435484038317 (caja)  
18435484038314 (máster)  
03831





GOFRERA  
FUN  
GOFRESTONE  
SWEETIE



FUN  
GOFRESTONE  
ROUND



GOFRERA FUN  
GOFRESTONE  
ROLLS



FUN  
GOFRESTONE  
CONE



GOFRERA FUN  
GOFRESTONE  
DOUBLE



GOFRERA FUN  
GOFRESTONE  
4INOX



GOFRERA FUN  
GOFRESTONE  
SPHERE



GOFRERA FUN  
GOFRESTONE  
3IN1

Referencia	8023	3830	8024	3831	8006	8017	8007	8005
Potencia	1000W	1000W	1000W	1000W	1200W	1200W	1000W	700W
Numero de gofres/ diámetro crepes	19 cm	19 cm	19 cm	19 cm	2 largas	4	4	4
Placas intercambiables	✗	✗	✗	✗	✗	✗	✗	✓
Nº de placas	1	1	1	1	1	1	1	3
Placas aptas para lavavajillas	✗	✗	✗	✗	✗	✗	✗	✓
Revestimiento RockStone	✗	✗	✗	✗	✓	✓	✓	✓
Potencia regulable	✗	✗	✗	✗	✓	✓	✓	✓
Indicadores luminosos	✓	✓	✓	✓	✓	✓	✓	✓
Protección anticalentamiento	✓	✓	✓	✓	✓	✓	✓	✓
Asa de tacto frio	✓	✓	✓	✓	✓	✓	✓	✓
Cono para cucurucho	✗	✗	✓	✓	✗	✗	✗	✗

# Marshmallow maker

270 W DE POTENCIA

## Diversión y disfrute

Disfruta en familia y con amigos preparando unos sencillos y deliciosos malvaviscos en nuestra máquina marshmallow maker con 270 W de potencia.

ACCESORIOS

## Un kit completo

Incluye 2 tenedores para facilitar el uso de la máquina que permiten calentar los malvaviscos a tu gusto y cómodamente.

4 COMPARTIMENTOS

## Fácil de servir, almacenar y limpiar

Contiene 4 compartimentos desmontables para servir a cada persona de forma cómoda y facilitar así su almacenaje y limpieza.





# Fun&Sugar Marshmallow

Máquina para calentar marshmallows, S'more, con 270 W de potencia y 2 tenedores de metal.

## CARACTERÍSTICAS:

Prepara malvaviscos deliciosos: máquina para calentar malvaviscos con un diseño sencillo para disfrutar en fiestas con amigos y familia.

Alto rendimiento en cada uso: sácale el máximo potencial a tus malvaviscos con su gran potencia de 270 W.

Caliéntalos a tu gusto: incluye 2 tenedores para facilitar el uso de la máquina que permiten calentar los malvaviscos a tu gusto y cómodamente.

Fácil de servir, almacenar y limpiar: contiene 4 compartimentos desmontables para servir a cada persona de forma cómoda y facilitar así su almacenaje y limpieza.

Uso cómodo: fácil de usar gracias a su interruptor para encender la máquina y disfrutar de tus malvaviscos al instante.

Seguro y práctico: con su funcionamiento sin llama y la cubierta de acero inoxidable disfrutarás de un uso seguro y con total tranquilidad.

## COMPOSICIÓN:

Máquina para calentar marshmallows  
2 tenedores  
Manual de instrucciones

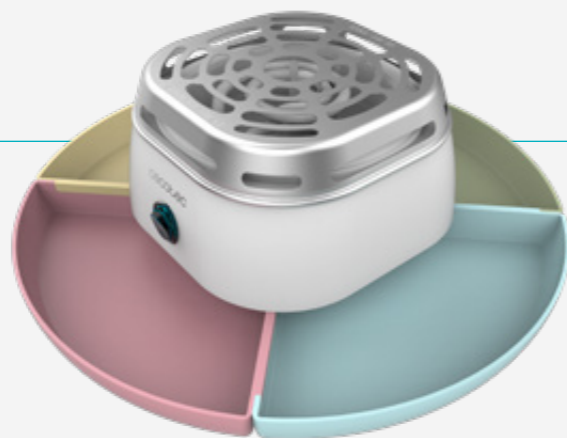

220-240 V 50-60 Hz  
40 W



8435484038324 (caja)  
18435484038321 (máster)  
03832





# Gummy maker

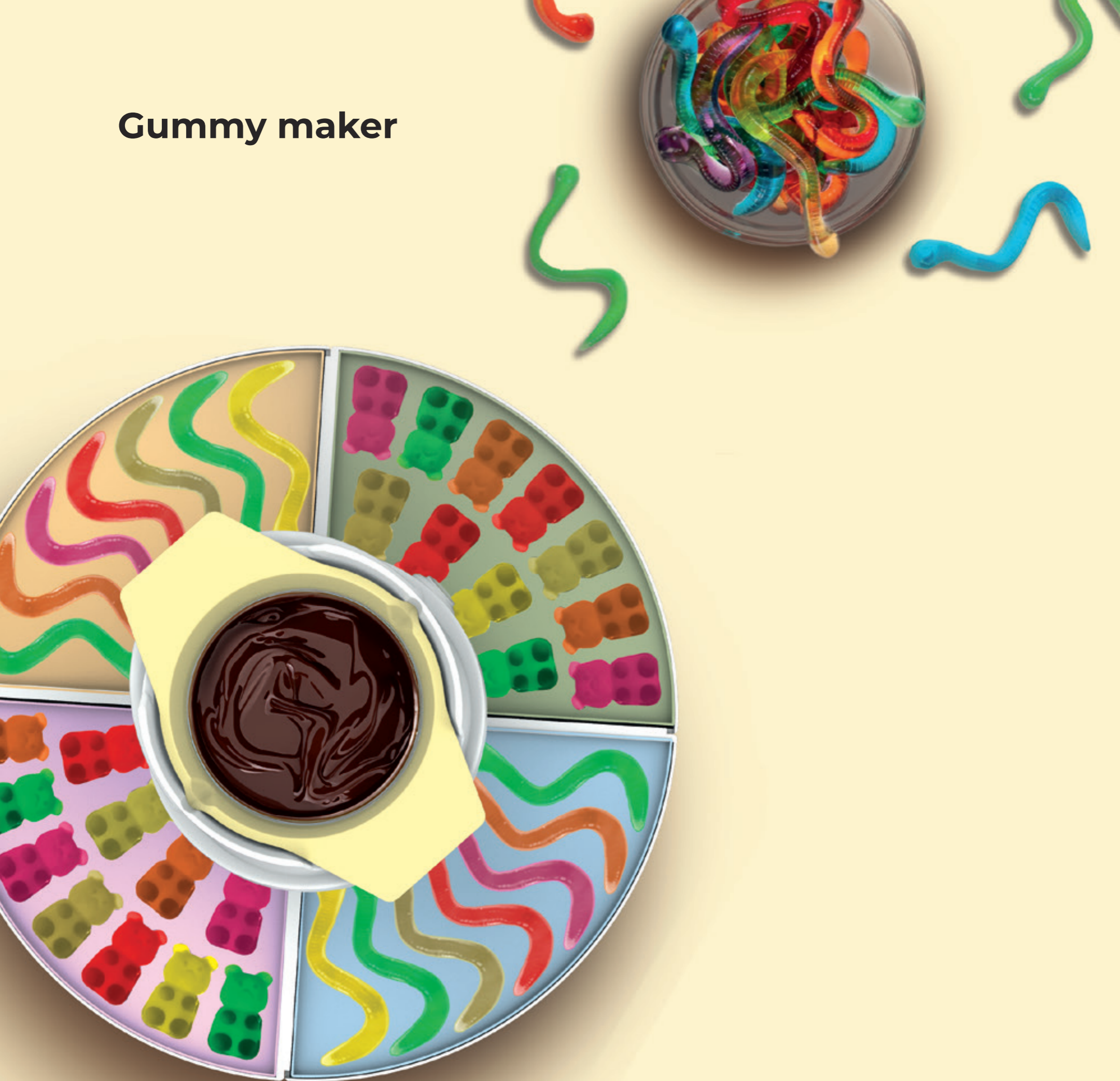

## 2 EN 1

### Disfruta de tus placeres favoritos

Nuestra gummy maker 2 en 1 es ideal tanto para preparar deliciosas gominolas como para fundir chocolate de forma sencilla, rápida y divertida con 40 W de potencia.

## DISEÑO

### Les encantará por fuera y por dentro

Su especial diseño hace que sea muy atractivo para los más pequeños de la casa.

## 4 MOLDES

### Moldea los dulces a tu gusto

Contiene 4 moldes de silicona con diferentes diseños, ideales para hacer gominolas o bombones.



# Fun&Sugar Gummy

Máquina para hacer golosinas y fondue de chocolate 2 en 1.

## CARACTERÍSTICAS:

Disfruta de tus placeres favoritos: máquina 2 en 1 con la que podrás hacer deliciosas gominolas o fundir chocolate de forma sencilla y divertida.

Ingredientes siempre calientes: cuenta con 40 W de potencia para mantener calientes los ingredientes en todo momento.

Les encantará su diseño: su especial diseño hace que sea muy atractivo para los niños y niñas.

Moldea los dulces a tu gusto: contiene 4 moldes de silicona con diferentes diseños, ideales para hacer gominolas o bombones.

Sirve tus dulces fácilmente: gracias a sus 4 bandejas desmontables podrás servir tus gominolas y bombones de manera cómoda y fácil.

Uso y transporte fácil y limpio: gracias a su diseño compacto y a la calidad de los materiales disfrutarás de un uso y un transporte fácil y limpio cada día.

## COMPOSICIÓN:

Máquina para hacer golosinas

4 moldes de silicón

4 bandejas para la mesa

Manual de instrucciones



220-240 V 50-60 Hz  
40 W



8435484038331 (caja)  
18435484038338 (máster)  
03833





# Taco maker

40 W DE POTENCIA

## Tacos deliciosos al instante

Fun Taco Andale es perfecta para calentar los ingredientes necesarios para preparar tus tacos personalizados favoritos con 40 W de potencia.

600 ML DE CAPACIDAD

## Todo al centro

Pon cada uno de los ingredientes que vayas a utilizar en su recipiente central de 600 ml de capacidad y monta tus tacos de forma ordenada.

8 MOLDES

## Organízalo a tu gusto

Contiene 8 moldes de plástico con dos tamaños diferentes: 4 grandes y 4 pequeños. Distribuye los ingredientes y tacos en los moldes y móntalos a tu gusto y cómodamente.





# Fun Taco Andale

Máquina para calentar los ingredientes necesarios para hacer tacos.

## CARACTERÍSTICAS:

Máquina perfecta para calentar y organizar los ingredientes necesarios para hacer tacos.  
Cuenta con 40 W de potencia para mantener caliente los alimentos.  
Recipiente central con capacidad de 600 ml.  
Contiene 6 moldes de plástico con dos tamaños diferentes, 4 grandes y 2 pequeños.  
Su colorido y divertido diseño hace que sea muy atractivo para los niños y niñas.  
Fácil de usar, transportar y limpiar, gracias a su diseño y a la calidad de los materiales.

## COMPOSICIÓN:

Recipiente para mantener caliente los alimentos  
6 moldes de plástico  
Tapa  
Manual de instrucciones



220-240 V 50-60 Hz  
40 W



8435484038348 (caja)

03834





## Máquinas de algodón de azúcar



### DISEÑO RETRO

## Un toque especial para tu cocina

La máquina de algodón de azúcar será la protagonista de tus fiestas tanto por su característico diseño retro, como por sus fantásticos resultados.

### POTENCIA DE 500 W

## El algodón de azúcar no espera

Disfruta de la máquina de algodón en fiestas con amigos o en familia gracias a su potencia de 500 W que elabora rápidamente tu algodón de azúcar.

### DESMONTABLE

## Fácil de usar, fácil de limpiar

La máquina de algodón de azúcar es sencillamente desmontable, lo que facilita enormemente su limpieza así como su almacenaje después de usarla.



# Máquina Algodón De Azúcar Fun&Sugar

Máquina de algodón de azúcar con 500 W y cuchara dosificadora.

## CARACTERÍSTICAS:

Máquina de algodón de azúcar con diseño retro para disfrutar en fiestas, con amigos y familia, perfecta para todo tipo de edades.

Funciona añadiendo tanto azúcar como caramelos duros, obtén el sabor que desees.

Dispone de 500 W de potencia para elaborar rápidamente tu algodón de azúcar.

Totalmente desmontable, facilitando así su almacenaje y limpieza.

El recipiente y la tapa antisalpicaduras son aptos para una limpieza en lavavajillas.

Fácil de usar; gracias a su interruptor podrás encender la máquina y disfrutar de tu algodón de azúcar al instante.

Disfruta de un capricho bajo en calorías sin necesidad de añadir aceite y con opción de introducir caramelos duros sin azúcar.

Base de giro de calentamiento rápido y de acero inoxidable de gran calidad.

## COMPOSICIÓN:

Base Máquina de Algodón de Azúcar

Recipiente

Base de giro

Tapa transparente antisalpicaduras

Cuchara dosificadora

10 sticks

Manual de instrucciones

## GARANTÍA:

3 años



 32 x 32 x 18.6 cm 2.5 kg  
65.5 x 34 x 39.6 cm 9 kg

 14.5 x 29.7 x 30 cm 1.59 kg

 220-240 V 50/60 Hz  
500 W

 8435484042574 (caja)  
18435484042571 (máster)  
04257







## Pizza maker

1200 W DE POTENCIA

### Pizzas de la mamma en casa

Prepara auténticas pizzas rápidamente con 1200 W de potencia.

TEMPORIZADOR

### Despreocúpate por el tiempo

Dispone de un temporizador de hasta 15 minutos para conseguir la cocción perfecta.

HASTA 420 °C

### Alta temperatura

Alcanza la temperatura máxima de 420 °C en tan solo 3 minutos.<sup>1</sup>

TERMOSTATO REGULABLE

### Siempre a tu manera

Cuenta con un termostato regulable con diferentes niveles de potencia para que puedas adaptar la temperatura a tu gusto en todo momento.

<sup>1</sup>Solo disponible en el modelo Horno grill eléctrico para pizza Fun Pizza&Co Mamma Mía Vista.



# Horno Grill Eléctrico Para Pizza Fun Pizza&Co

Horno grill eléctrico para pizza con temporizador.

## CARACTERÍSTICAS:

Horno eléctrico para pizzas con 1800 W de potencia que ayuda a preparar pizzas profesionales.  
Temporizador de hasta 30 minutos para hacer pizzas tanto congeladas como frescas.  
Apertura 180° para poder utilizarlo también como plancha.  
Versatilidad de producto, pudiendo hacer pizzas, crepes, tostar el pan...  
Alcanza la temperatura máxima de 220°C en tan solo 3 minutos.  
31 centímetros de diámetro para poder hacer todo tipo de pizzas.  
Termostato regulable con 3 niveles de potencia para preparar pizzas en muy pocos minutos.  
Placas antiadherentes para una fácil limpieza.

## COMPOSICIÓN:

Horno de pizza

## GARANTÍA:

3 años



 43 x 19.5 x 36 cm 3.8 kg  
59.6 x 37.5 x 45 cm 12.05 kg

 41 x 34 x 16 cm 3.18 kg

 220-240 V 50/60 Hz  
1800 W

 8435484042789 (caja)  
18435484042786 (máster)  
04278

# Horno grill eléctrico para pizza Fun Pizza&Co Mamma Mía

Fun Pizza&Co Mamma Mia Horno eléctrico de 1200 W.

## CARACTERÍSTICAS:

Pizzas auténticas: horno eléctrico para preparar auténticas pizzas con 1200 W.  
Despreocúpate por el tiempo: dispone de un temporizador de hasta 15 minutos.  
Altas temperaturas: alcanza la temperatura máxima de 420°C en tan solo 3 minutos.  
Tú eliges la temperatura: presenta un termostato regulable con niveles de potencia para que adaptes la temperatura a tu gusto.  
Cocción uniforme: las resistencias superior e inferior hacen que la cocción sea más uniforme.  
Cocina sobre piedra cerámica: prepara tus pizzas directamente sobre las placas de cocción de piedra cerámica.  
Te avisa cuando está en uso: contiene un indicador luminoso de encendido.  
Evita quemarte: incluye un asa de tacto frío para que evites quemaduras durante tus preparaciones.

## COMPOSICIÓN:

Máquina de hacer pizza, Tabla madera

## GARANTÍA:

3 años



 36.5 x 21 x 40 cm 5.1 kg  
43.9 x 38.6 x 41.3 cm 10.96 kg

 36.6 x 34.2 x 15.8 cm 4.27 kg



 8435484038256 (caja)  
18435484038253 (máster)  
03825



# Horno grill eléctrico para pizza Fun Pizza&Co Mamma Mía Vista

Fun Pizza&Co Mamma Mia Vista Horno eléctrico de 1200 W con ventana.

## CARACTERÍSTICAS:

Pizzas auténticas: horno eléctrico para preparar auténticas pizzas con 1200 W.  
Despreocúpate por el tiempo: dispone de un temporizador de hasta 15 minutos.  
Altas temperaturas: alcanza la temperatura máxima de 420°C en tan solo 3 minutos.  
Tú eliges la temperatura: presenta un termostato regulable con niveles de potencia para que adaptes la temperatura a tu gusto.  
Cocción uniforme: las resistencias superior e inferior hacen que la cocción sea más uniforme.  
Cocina sobre piedra cerámica: prepara tus pizzas directamente sobre las placas de cocción de piedra cerámica.  
Te avisa cuando está en uso: contiene un indicador luminoso de encendido.  
Evita quemarte: incluye un asa de tacto frío para que evites quemaduras durante tus preparaciones.  
Vigila su interior: gracias a la ventana de visualización podrás vigilar en todo momento el punto de cocción de tus pizzas y preparaciones.

## COMPOSICIÓN:

Máquina de hacer pizza, Tabla madera

## GARANTÍA:

3 años



36.5 x 21 x 40 cm 5.1 kg  
43.9 x 38 x 41.3 cm 11 kg



8435484038263 (caja)  
18435484038260 (máster)  
03826







HORNO GRILL ELÉCTRICO  
PARA PIZZA FUN PIZZA&CO



HORNO GRILL ELÉCTRICO  
PARA PIZZA FUN PIZZA&CO  
MAMMA MÍA



HORNO GRILL ELÉCTRICO PARA  
PIZZA FUN PIZZA&CO MAMMA  
MÍA VISTA

REF	4278	3825	3826
Color	Negro	Rojo	Rojo
Potencia	1800 W	1200 W	1200 W
Material	Acero Inoxidable	Acero Inoxidable	Acero Inoxidable
Control	Mecánico	Mecánico	Mecánico
Temporizador	30min	15min	15min
Temperatura regulable	Hasta 220°C	Hasta 420°C	Hasta 420°C
Capacidad pizzas	1 pizza	1 pizza	1 pizza
Funciones	3	-	-
Ventana visualización	✗	✗	✓
Luz interior	✓	✓	✓
Apagado automático	✓	✓	✓
Bandeja metal	✗	✗	✗
Bandeja piedra	✓	✓	✓
Asa protegida	✓	✓	✓
Base antideslizante	✓	✓	✓
Accesorios	-	Tabla de madera	Tabla de madera



cecotec