

cecotec



HAIR TREATMENT

2024

Cuida de tu pelo a diario

Mantén tu pelo bonito por fuera y cuidado por dentro con nuestra gama de productos diseñados para tu capilar diaria. Descubre lo último en tecnología del cuidado del cabello con nuestro secador con Plasma, nuestras novedosas planchas de aire, el moldeador más viral AirGlam y nuestro cepillo revitalizante.



Índice

Cuida de tu pelo a diario	2	AirGlam	24
4 productos para 4 momentos del día	4	Efecto Coanda	24
Planchas de aire AirLisse y AirLisse 2in1	4	2, 8, 10, 12 y hasta 14 cabezales	24
Cepillo HairCare Revitalize	4	Revestimiento de cerámica y queratina	25
Secador Nano IonTech	5	Motor Brushless	25
Moldeador AirGlam	5	<i>CeramicCare 2in1 AirGlam Black</i>	26
		<i>CeramicCare 2in1 AirGlam Aluminum</i>	27
		<i>CeramicCare AirGlam Black</i>	28
		<i>CeramicCare AirGlam Champagne</i>	29
		<i>CeramicCare AirGlam Blue</i>	30
		<i>CeramicCare AirGlam Aluminum</i>	31
Secador Nano IonTech	6	<i>CeramicCare 10in1 AirGlam Champagne</i>	32
Motor Brushless	6	<i>CeramicCare 10in1 AirGlam Blue</i>	33
Plasma	7	<i>CeramicCare 12in1 AirGlam Black</i>	34
Temperaturas y velocidades	7	<i>CeramicCare 12in1 AirGlam Champagne</i>	35
<i>IoniCare Rockstar Nano IonTech</i>	8	<i>CeramicCare 12in1 AirGlam Blue</i>	36
<i>IoniCare Rockstar Nano IonTech Champagne</i>	9	<i>CeramicCare 14in1 AirGlam Black</i>	38
<i>IoniCare Rockstar Nano IonTech Blue</i>	10	<i>CeramicCare 14in1 AirGlam Champagne</i>	39
<i>IoniCare Rockstar Nano IonTech Aluminium</i>	11	<i>CeramicCare 14in1 AirGlam Blue</i>	40
		<i>CeramicCare 14in1 AirGlam Aluminum</i>	41
Plancha de aire RitualCare Air Lisse	12	Tabla comparativa AirGlam	42
Tecnología Air-Silk	12	Cepillo Hair Revitalize	44
Plasma	13	Tecnología LLLT	44
Plancha de aire	13	Luces LED azul y roja	44
<i>RitualCare Air Lisse Black</i>	14	2 millones de Iones	44
<i>RitualCare Air Lisse Champagne</i>	14	Estimulación Eléctrica Muscular	45
<i>RitualCare Air Lisse Blue</i>	15	<i>HairCare Revitalize</i>	46
<i>RitualCare Air Lisse Aluminum</i>	15	<i>HairCare Revitalize Blue</i>	47
		<i>HairCare Revitalize Champagne</i>	48
		<i>HairCare Revitalize Aluminum</i>	49
Plancha de aire RitualCare Air Lisse 2in1	16		
Tecnología Air-Silk	16		
Plasma	16		
2 cabezales	17		
<i>RitualCare Air Lisse 2in1 Black</i>	18		
<i>RitualCare Air Lisse 2in1 Blue</i>	19		
<i>RitualCare Air Lisse 2in1 Champagne</i>	20		
<i>RitualCare Air Lisse 2in1 Aluminum</i>	21		
Tabla comparativa planchas	22		

4 productos para 4 momentos del día



PLANCHAS DE AIRE AIRLISSE Y AIRLISSE 2IN1

Crossfit a medio día y sigue con el pelo perfecto



CEPILLO HAIRCARE REVITALIZE

Mima tu pelo antes de acostarte

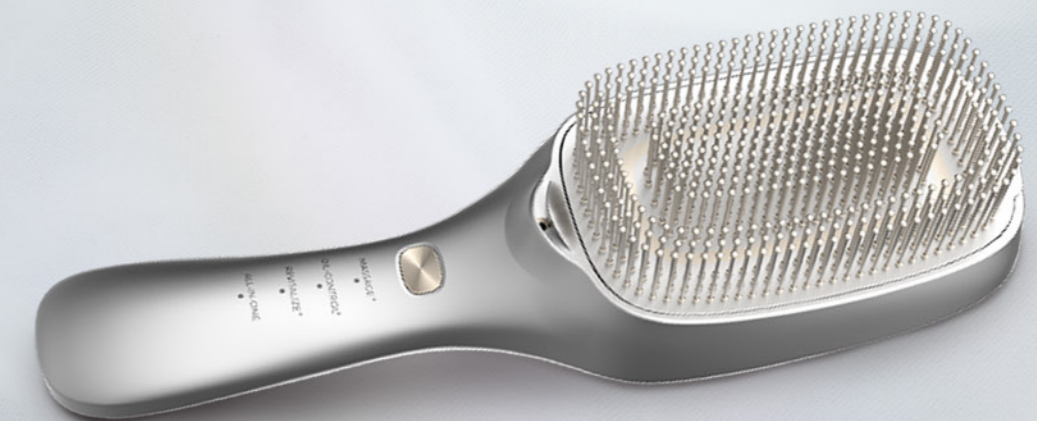

SECADOR NANO IONTECH

Llega puntual a trabajar y luce pelazo



MOLDEADOR AIRGLAM

En ocasiones especiales, peinados únicos



Secador Nano IonTech

Consigue un pelo seco, brillante y sin frizz rápidamente con el nuevo secador Nano IonTech cuya tecnología con Plasma te acompaña en tus mañanas para un secado cuidadoso y libre de encrespamiento.

MOTOR BRUSHLESS

Digital, ligero y duradero

El motor sin escobillas Brushless es más potente, duradero y silencioso que otros secadores con otro tipo de motor. Con 110000 rpm y 1600 W, es ideal para melenas abundantes y pelos gruesos gracias a su secado rápido y uniforme. Disfruta de un secado cuidadoso con tu melena y práctico para tu día a día.

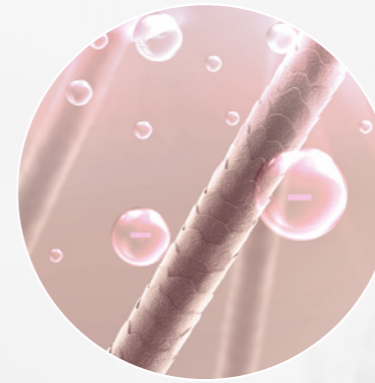

PLASMA

El futuro del anti-encrespamiento

El Plasma compensa el nivel de humedad combinando iones positivos y negativos que devuelven la hidratación natural del cabello y controlan el encrespamiento dejando una melena sedosa, nutrida y sin frizz.



TEMPERATURAS Y VELOCIDADES

Se adapta a todos los cabellos

Incluye 3 temperaturas que se adaptan a todo tipo de cabellos, entre las cuales también está el aire frío para sellar y prolongar tus peinados al acabar.

3 Temperaturas

90° 55° ❄️

3 Velocidades



IoniCare Rockstar Nano IonTech

Secador de pelo con Plasma, 110000 rpm, pantalla, control inteligente del calor, 3 temperaturas, 3 velocidades y función memoria

CARACTERÍSTICAS:

Función de Plasma: cuenta con iones negativos que neutralizan los iones positivos que se encuentran de forma natural en el cabello y hacen que la cutícula se cierre, sellando la humedad en el tallo del pelo y eliminando completamente la electricidad estática de tu pelo. Mayor caudal de aire, menor ruido: gracias a su motor brushless de 110000 rpm y 1600 W, podrás disfrutar de un menor sonido y un mayor caudal de aire y durabilidad.

Visualiza tus ajustes: podrás visualizar los ajustes de velocidad y temperatura elegidos mediante la pantalla que incluye el secador.

Control inteligente del calor: gracias al termostato incorporado, el secador mide la temperatura del aire y envía la información a un microprocesador para controlar de forma inteligente la temperatura y prevenir los daños que puede causar el calor extremo no controlado en el cabello.

Se adapta a todos los cabellos: incluye 3 temperaturas que se adaptan a todo tipo de cabellos, entre las cuales también está el aire frío.

Elige tu peinado ideal: consigue cualquier tipo de peinado gracias a sus 3 velocidades.

Comodidad de uso: disfruta de la comodidad de usar este secador gracias a su diseño compacto y ligero.

Memoriza los ajustes: su función memoria consigue que recuerde el último ajuste de velocidad y temperatura que fue usada en el secador, para tenerlo listo para usar al instante.

Incluye una boquilla concentradora profesional para definir el peinado y alisar el cabello.

Motor silencioso: motor más silencioso, siendo más llevadero el momento de secar el cabello.

COMPOSICIÓN:

Concentrador, Manual de instrucciones, Producto

GARANTÍA:

3 años



 31.5 x 16 x 18.5 cm 1.04 kg
50 x 32.5 x 35.5 cm 13.19 kg

 24.5 x 14 x 7.3 cm 0.54 kg

 220-240 ~ V 50-60 Hz
1600 W

 8435484044547 (caja)
18435484044544 (máster)
04454

IoniCare RockStar Nano IonTech Champagne

Secador de pelo con Plasma, 110000 rpm, pantalla, control inteligente del calor, 3 temperaturas, 3 velocidades y función memoria

CARACTERÍSTICAS:

Función de Plasma: cuenta con iones negativos que neutralizan los iones positivos que se encuentran de forma natural en el cabello y hacen que la cutícula se cierre, sellando la humedad en el tallo del pelo y eliminando completamente la electricidad estática de tu pelo. Mayor caudal de aire, menor ruido: gracias a su motor brushless de 110000 rpm y 1600 W, podrás disfrutar de un menor sonido y un mayor caudal de aire y durabilidad.

Visualiza tus ajustes: podrás visualizar los ajustes de velocidad y temperatura elegidos mediante la pantalla que incluye el secador.

Control inteligente del calor: gracias al termostato incorporado, el secador mide la temperatura del aire y envía la información a un microprocesador para controlar de forma inteligente la temperatura y prevenir los daños que puede causar el calor extremo no controlado en el cabello.

Se adapta a todos los cabellos: incluye 3 temperaturas que se adaptan a todo tipo de cabellos, entre las cuales también está el aire frío.

Elige tu peinado ideal: consigue cualquier tipo de peinado gracias a sus 3 velocidades.

Comodidad de uso: disfruta de la comodidad de usar este secador gracias a su diseño compacto y ligero.

Memoriza los ajustes: su función memoria consigue que recuerde el último ajuste de velocidad y temperatura que fue usada en el secador, para tenerlo listo para usar al instante.

Incluye una boquilla concentradora profesional para definir el peinado y alisar el cabello.

Motor silencioso: motor más silencioso, siendo más llevadero el momento de secar el cabello.

COMPOSICIÓN:

Concentrador, Manual de instrucciones, Producto



 24.5 x 14 x 7.3 cm 0.54 kg

 220-240 ~ V 50-60 Hz
1600 W

 8435771929335 (caja)
18435771929332 (máster)
A01_EU01_101445

IoniCare RockStar Nano IonTech Blue

Secador de pelo con Plasma, 110000 rpm, pantalla, control inteligente del calor, 3 temperaturas, 3 velocidades y función memoria

CARACTERÍSTICAS:

Función de Plasma: cuenta con iones negativos que neutralizan los iones positivos que se encuentran de forma natural en el cabello y hacen que la cutícula se cierre, sellando la humedad en el tallo del pelo y eliminando completamente la electricidad estática de tu pelo. Mayor caudal de aire, menor ruido: gracias a su motor brushless de 110000 rpm y 1600 W, podrás disfrutar de un menor sonido y un mayor caudal de aire y durabilidad.

Visualiza tus ajustes: podrás visualizar los ajustes de velocidad y temperatura elegidos mediante la pantalla que incluye el secador.

Control inteligente del calor: gracias al termostato incorporado, el secador mide la temperatura del aire y envía la información a un microprocesador para controlar de forma inteligente la temperatura y prevenir los daños que puede causar el calor extremo no controlado en el cabello.

Se adapta a todos los cabellos: incluye 3 temperaturas que se adaptan a todo tipo de cabellos, entre las cuales también está el aire frío.

Elige tu peinado ideal: consigue cualquier tipo de peinado gracias a sus 3 velocidades.

Comodidad de uso: disfruta de la comodidad de usar este secador gracias a su diseño compacto y ligero.

Memoriza los ajustes: su función memoria consigue que recuerde el último ajuste de velocidad y temperatura que fue usada en el secador, para tenerlo listo para usar al instante.

Incluye una boquilla concentradora profesional para definir el peinado y alisar el cabello.

Motor silencioso: motor más silencioso, siendo más llevadero el momento de secar el cabello.

COMPOSICIÓN:

Concentrador, Manual de instrucciones, Producto

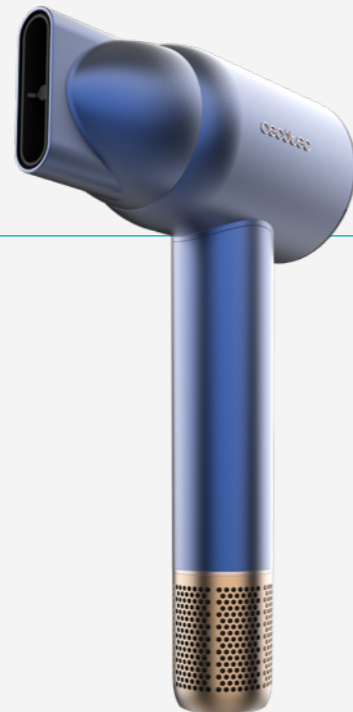

24.5 x 14 x 7.3 cm 0.54 kg



220-240 ~ V 50-60 Hz
1600 W



8435771929342 (caja)
18435771929349 (máster)
A01_EU01_101446

IoniCare RockStar Nano IonTech Aluminum

Secador de pelo con Plasma, 110000 rpm, pantalla, control inteligente del calor, 3 temperaturas, 3 velocidades y función memoria

CARACTERÍSTICAS:

Función de Plasma: cuenta con iones negativos que neutralizan los iones positivos que se encuentran de forma natural en el cabello y hacen que la cutícula se cierre, sellando la humedad en el tallo del pelo y eliminando completamente la electricidad estática de tu pelo. Mayor caudal de aire, menor ruido: gracias a su motor brushless de 110000 rpm y 1600 W, podrás disfrutar de un menor sonido y un mayor caudal de aire y durabilidad.

Visualiza tus ajustes: podrás visualizar los ajustes de velocidad y temperatura elegidos mediante la pantalla que incluye el secador.

Control inteligente del calor: gracias al termostato incorporado, el secador mide la temperatura del aire y envía la información a un microprocesador para controlar de forma inteligente la temperatura y prevenir los daños que puede causar el calor extremo no controlado en el cabello.

Se adapta a todos los cabellos: incluye 3 temperaturas que se adaptan a todo tipo de cabellos, entre las cuales también está el aire frío.

Elige tu peinado ideal: consigue cualquier tipo de peinado gracias a sus 3 velocidades.

Comodidad de uso: disfruta de la comodidad de usar este secador gracias a su diseño compacto y ligero.

Memoriza los ajustes: su función memoria consigue que recuerde el último ajuste de velocidad y temperatura que fue usada en el secador, para tenerlo listo para usar al instante.

Incluye una boquilla concentradora profesional para definir el peinado y alisar el cabello.

Motor silencioso: motor más silencioso, siendo más llevadero el momento de secar el cabello.

COMPOSICIÓN:

Concentrador, Manual de instrucciones, Producto

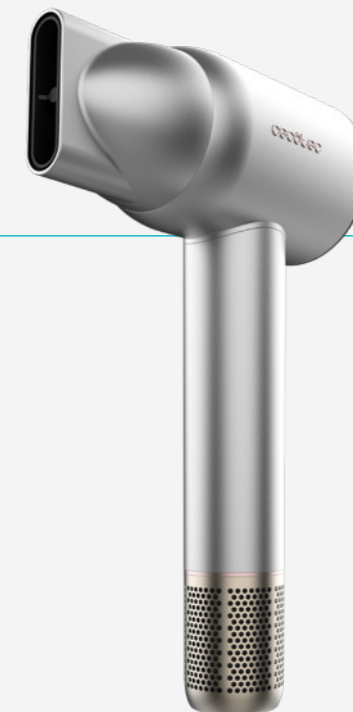

24.5 x 14 x 7.3 cm 0.54 kg



220-240 ~ V 50-60 Hz
1600 W



8435771929359 (caja)
18435771929356 (máster)
A01_EU01_101447

Plancha de aire RitualCare AirLisse

Simplifica tu rutina capilar con las planchas de aire AirLisse y AirLisse 2in1. Seca y alisa tu melena a la vez con un solo producto, reduciendo el tiempo y el calor aplicado a tu cabello.

TECNOLOGÍA AIR-SILK

Alisados de seda

El aire caliente a presión aporta un secado rápido y preciso. Además, su placa calefactora con revestimiento cerámico y queratina optimiza el alisado dejándolo suave, cuidado y brillante.



PLASMA

Más brillo, menos encrespamiento

Con tecnología Plasma que elimina el frizz, aumenta el brillo y protege el pelo frente a cualquier daño.

PLANCHA DE AIRE

De mojado a planchado

Olvídate de secar y planchar el pelo por separado. Ahora, elimina la humedad y alisa tu melena a la vez con una sola plancha de aire. Reduce el tiempo y el calor aplicado a tu cabello.

RitualCare Air Lisse Black

COMPOSICIÓN:

Producto, Manual de instrucciones



8435771923845 (caja)
18435771923842 (máster)
A01_EU01_100988



RitualCare Air Lisse Blue

COMPOSICIÓN:

Producto, Manual de instrucciones



8435771923869 (caja)
18435771923866 (máster)
A01_EU01_100990



RitualCare Air Lisse Champagne

COMPOSICIÓN:

Producto, Manual de instrucciones



8435771923852 (caja)
18435771923859 (máster)
A01_EU01_100989



RitualCare Air Lisse Aluminum

COMPOSICIÓN:

Producto, Manual de instrucciones



8435771923876 (caja)
18435771923873 (máster)
A01_EU01_100991



Plancha de aire RitualCare AirLisse 2in1

AirLisse 2in1, ideal para esos momentos en los que necesitas la efectividad de un secador y el alisado de una plancha al mismo tiempo.

TECNOLOGÍA AIR-SILK

Alisados sedosos

El aire caliente a presión aporta un secado rápido y preciso. Además, su placa calefactora con revestimiento cerámico y queratina optimiza el alisado dejándolo suave, cuidado y brillante.

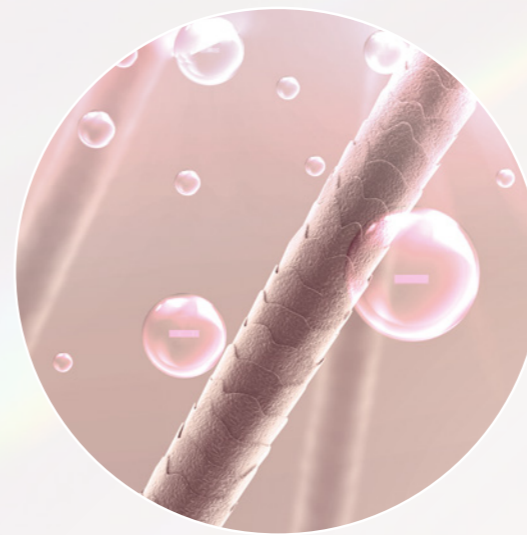

PLASMA

Más brillo, menos encrespamiento

Con tecnología Plasma que elimina el frizz, aumenta el brillo y protege el pelo frente a cualquier daño.

2 CABEZALES

Seca, alisa y moldea

Nuestra plancha de aire RitualCare AirLisse 2in1 cuenta con 2 cabezales: un concentrador de aire y un cepillo que te permiten secar, peinar y eliminar cualquier ondulación natural del cabello.



RitualCare Air Lisse 2in1 Black

Plancha de pelo con aire con 2 cabezales: cepillo y concentrador. Tiene 106000 rpm con un motor digital de alta tecnología. Seca y alisa tu cabello con esta plancha ahorrando tiempo.

CARACTERÍSTICAS:

Seca y alisa con un solo producto. La plancha de pelo con aire es un producto revolucionario que combina los beneficios de un secador y una plancha de pelo. Ahora puedes secar y alisar tu cabello húmedo al mismo tiempo, gracias a su potencia de aire y sus placas calefactoras. Dos cabezales imantados incluidos. Este versátil dispositivo viene con dos cabezales imantados: un cepillo para alisar tu cabello suavemente mientras lo secas, y un concentrador para quitarle humedad al pelo.

Secado rápido y eficaz. Motor con 106000 rpm de potencia, lo cual mejora la eficiencia de secado al acelerar la evaporación de la humedad.

Elimina el encrespamiento. La plancha está equipada con una función de Plasma que emite 3 millones de iones negativos y positivos. Esto reduce el frizz, aumenta el brillo, protege contra daños, elimina la electricidad estática y mejora la eficiencia del alisado, dejándote un cabello saludable y radiante.

Sensor de detección de cerrado de placas. Cuando cierras las placas, la potencia del aire aumenta automáticamente, proporcionando un secado y alisado más eficientes. Este sensor inteligente asegura que obtengas resultados rápidos y efectivos.

Ahorra tiempo en tu rutina. Simplifica tu rutina de cuidado capilar con esta plancha de aire que seca y alisa en un solo paso. Olvídate de los múltiples dispositivos y ahorra tiempo cada día.

Ranura de aire de alta presión. La plancha dispone de una ranura muy fina por la que sale el aire a una mayor presión. Esto permite un secado más rápido y preciso, asegurando que tu cabello se seque de manera uniforme y eficiente.

Sensor de reposo. Para mayor seguridad y comodidad, la plancha cuenta con un sensor que detecta cuando la has dejado en reposo sobre una superficie y apaga el dispositivo por completo. Así, puedes moverte libremente sin el ruido de fondo de la plancha.

Personaliza tu alisado. Ajusta la temperatura de las placas calefactoras con 3 temperaturas de hasta 150 °C. Encuentra la temperatura perfecta para tu tipo de cabello y estilo deseado.

Sella tu peinado. Alarga la vida de tu peinado con el botón de aire frío, que ayuda a sellarlo y proporciona un acabado duradero y profesional. Este ajuste asegura que tu estilo se mantenga intacto durante todo el día.

Revestimiento de cerámica y queratina: consigue un alisado de peluquería gracias al revestimiento de cerámica y queratina, obteniendo resultados inigualables en una sola pasada.

COMPOSICIÓN:

Producto, Cabezal cepillo, Cabezal concentrador, Manual de instrucciones



220-240 ~ V 50/60 Hz
1000 W



8435771907555 (caja)
18435771907552 (máster)
A01_EU01_100158



RitualCare Air Lisse 2in1 Blue

Plancha de pelo con aire con 2 cabezales: cepillo y concentrador. Tiene 106000 rpm con un motor digital de alta tecnología. Seca y alisa tu cabello con esta plancha ahorrando tiempo.

CARACTERÍSTICAS:

Seca y alisa con un solo producto. La plancha de pelo con aire es un producto revolucionario que combina los beneficios de un secador y una plancha de pelo. Ahora puedes secar y alisar tu cabello húmedo al mismo tiempo, gracias a su potencia de aire y sus placas calefactoras. Dos cabezales imantados incluidos. Este versátil dispositivo viene con dos cabezales imantados: un cepillo para alisar tu cabello suavemente mientras lo secas, y un concentrador para quitarle humedad al pelo.

Secado rápido y eficaz. Motor con 106000 rpm de potencia, lo cual mejora la eficiencia de secado al acelerar la evaporación de la humedad.

Elimina el encrespamiento. La plancha está equipada con una función de Plasma que emite 3 millones de iones negativos y positivos. Esto reduce el frizz, aumenta el brillo, protege contra daños, elimina la electricidad estática y mejora la eficiencia del alisado, dejándote un cabello saludable y radiante.

Sensor de detección de cerrado de placas. Cuando cierras las placas, la potencia del aire aumenta automáticamente, proporcionando un secado y alisado más eficientes. Este sensor inteligente asegura que obtengas resultados rápidos y efectivos.

Ahorra tiempo en tu rutina. Simplifica tu rutina de cuidado capilar con esta plancha de aire que seca y alisa en un solo paso. Olvídate de los múltiples dispositivos y ahorra tiempo cada día.

Ranura de aire de alta presión. La plancha dispone de una ranura muy fina por la que sale el aire a una mayor presión. Esto permite un secado más rápido y preciso, asegurando que tu cabello se seque de manera uniforme y eficiente.

Sensor de reposo. Para mayor seguridad y comodidad, la plancha cuenta con un sensor que detecta cuando la has dejado en reposo sobre una superficie y apaga el dispositivo por completo. Así, puedes moverte libremente sin el ruido de fondo de la plancha.

Personaliza tu alisado. Ajusta la temperatura de las placas calefactoras con 3 temperaturas de hasta 150 °C. Encuentra la temperatura perfecta para tu tipo de cabello y estilo deseado.

Sella tu peinado. Alarga la vida de tu peinado con el botón de aire frío, que ayuda a sellarlo y proporciona un acabado duradero y profesional. Este ajuste asegura que tu estilo se mantenga intacto durante todo el día.

Revestimiento de cerámica y queratina: consigue un alisado de peluquería gracias al revestimiento de cerámica y queratina, obteniendo resultados inigualables en una sola pasada.

COMPOSICIÓN:

Producto, Cabezal cepillo, Cabezal concentrador, Manual de instrucciones



220-240 ~ V 50/60 Hz
1000 W



8435771907562 (caja)
18435771907569 (máster)
A01_EU01_100159



RitualCare Air Lisse 2in1 Champagne

Plancha de pelo con aire con 2 cabezales: cepillo y concentrador. Tiene 106000 rpm con un motor digital de alta tecnología. Seca y alisa tu cabello con esta plancha ahorrando tiempo.

CARACTERÍSTICAS:

Seca y alisa con un solo producto. La plancha de pelo con aire es un producto revolucionario que combina los beneficios de un secador y una plancha de pelo. Ahora puedes secar y alisar tu cabello húmedo al mismo tiempo, gracias a su potencia de aire y sus placas calefactoras. Dos cabezales imantados incluidos. Este versátil dispositivo viene con dos cabezales imantados: un cepillo para alisar tu cabello suavemente mientras lo secas, y un concentrador para quitarle humedad al pelo.

Secado rápido y eficaz. Motor con 106000 rpm de potencia, lo cual mejora la eficiencia de secado al acelerar la evaporación de la humedad.

Elimina el encrespamiento. La plancha está equipada con una función de Plasma que emite 3 millones de iones negativos y positivos. Esto reduce el frizz, aumenta el brillo, protege contra daños, elimina la electricidad estática y mejora la eficiencia del alisado, dejándote un cabello saludable y radiante.

Sensor de detección de cerrado de placas. Cuando cierras las placas, la potencia del aire aumenta automáticamente, proporcionando un secado y alisado más eficientes. Este sensor inteligente asegura que obtengas resultados rápidos y efectivos.

Ahorra tiempo en tu rutina. Simplifica tu rutina de cuidado capilar con esta plancha de aire que seca y alisa en un solo paso. Olvídate de los múltiples dispositivos y ahorra tiempo cada día.

Ranura de aire de alta presión. La plancha dispone de una ranura muy fina por la que sale el aire a una mayor presión. Esto permite un secado más rápido y preciso, asegurando que tu cabello se seque de manera uniforme y eficiente.

Sensor de reposo. Para mayor seguridad y comodidad, la plancha cuenta con un sensor que detecta cuando la has dejado en reposo sobre una superficie y apaga el dispositivo por completo. Así, puedes moverte libremente sin el ruido de fondo de la plancha.

Personaliza tu alisado. Ajusta la temperatura de las placas calefactoras con 3 temperaturas de hasta 150 °C. Encuentra la temperatura perfecta para tu tipo de cabello y estilo deseado.

Sella tu peinado. Alarga la vida de tu peinado con el botón de aire frío, que ayuda a sellarlo y proporciona un acabado duradero y profesional. Este ajuste asegura que tu estilo se mantenga intacto durante todo el día.

Revestimiento de cerámica y queratina: consigue un alisado de peluquería gracias al revestimiento de cerámica y queratina, obteniendo resultados inigualables en una sola pasada.

COMPOSICIÓN:

Producto, Cabezal cepillo, Cabezal concentrador, Manual de instrucciones



220-240 ~ V 50/60 Hz
1000 W



8435771907579 (caja)
18435771907576 (máster)
A01_EU01_100160



RitualCare Air Lisse 2in1 Aluminum

Plancha de pelo con aire con 2 cabezales: cepillo y concentrador. Tiene 106000 rpm con un motor digital de alta tecnología. Seca y alisa tu cabello con esta plancha ahorrando tiempo.

CARACTERÍSTICAS:

Seca y alisa con un solo producto. La plancha de pelo con aire es un producto revolucionario que combina los beneficios de un secador y una plancha de pelo. Ahora puedes secar y alisar tu cabello húmedo al mismo tiempo, gracias a su potencia de aire y sus placas calefactoras. Dos cabezales imantados incluidos. Este versátil dispositivo viene con dos cabezales imantados: un cepillo para alisar tu cabello suavemente mientras lo secas, y un concentrador para quitarle humedad al pelo.

Secado rápido y eficaz. Motor con 106000 rpm de potencia, lo cual mejora la eficiencia de secado al acelerar la evaporación de la humedad.

Elimina el encrespamiento. La plancha está equipada con una función de Plasma que emite 3 millones de iones negativos y positivos. Esto reduce el frizz, aumenta el brillo, protege contra daños, elimina la electricidad estática y mejora la eficiencia del alisado, dejándote un cabello saludable y radiante.

Sensor de detección de cerrado de placas. Cuando cierras las placas, la potencia del aire aumenta automáticamente, proporcionando un secado y alisado más eficientes. Este sensor inteligente asegura que obtengas resultados rápidos y efectivos.

Ahorra tiempo en tu rutina. Simplifica tu rutina de cuidado capilar con esta plancha de aire que seca y alisa en un solo paso. Olvídate de los múltiples dispositivos y ahorra tiempo cada día.

Ranura de aire de alta presión. La plancha dispone de una ranura muy fina por la que sale el aire a una mayor presión. Esto permite un secado más rápido y preciso, asegurando que tu cabello se seque de manera uniforme y eficiente.

Sensor de reposo. Para mayor seguridad y comodidad, la plancha cuenta con un sensor que detecta cuando la has dejado en reposo sobre una superficie y apaga el dispositivo por completo. Así, puedes moverte libremente sin el ruido de fondo de la plancha.

Personaliza tu alisado. Ajusta la temperatura de las placas calefactoras con 3 temperaturas de hasta 150 °C. Encuentra la temperatura perfecta para tu tipo de cabello y estilo deseado.

Sella tu peinado. Alarga la vida de tu peinado con el botón de aire frío, que ayuda a sellarlo y proporciona un acabado duradero y profesional. Este ajuste asegura que tu estilo se mantenga intacto durante todo el día.

Revestimiento de cerámica y queratina: consigue un alisado de peluquería gracias al revestimiento de cerámica y queratina, obteniendo resultados inigualables en una sola pasada.

COMPOSICIÓN:

Producto, Cabezal cepillo, Cabezal concentrador, Manual de instrucciones



220-240 ~ V 50/60 Hz
1000 W



8435771907586 (caja)
18435771907583 (máster)
A01_EU01_100161



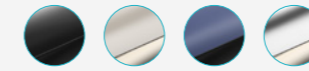

RITUALCARE AIR LISSE
BLACK / CHAMPAGNE /
BLUE / ALUMINUM

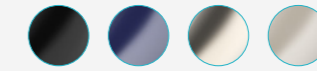

RITUALCARE AIR LISSE 2IN1
BLACK / BLUE / CHAMPAGNE
/ ALUMINUM

<i>Referencias</i>	A01_EU01_100988 / A01_EU01_100989 / A01_EU01_100990 / A01_EU01_100991	A01_EU01_100158 / A01_EU01_100159 / A01_EU01_100160 / A01_EU01_100161
<i>Material placas</i>	Cerámica	Cerámica
<i>Revestimiento</i>	Queratina	Queratina
<i>Niveles de temperatura</i>	14	
<i>T° Mínima</i>	90	
<i>T° Máxima</i>	230	
<i>Wet&Dry</i>	✓	✓
<i>Tecnología ionizadora</i>	✓	✓
<i>Plasma</i>	✗	✓
<i>Placas flotantes</i>	✓	✓
<i>Apagado automático</i>	✓	✓
<i>Indicadores LED</i>	✓	✓
<i>Pantalla</i>	✓	✗
<i>Bloqueo de placas para almacenar</i>	✓	✓
<i>Anilla para colgar</i>	✓	✓
<i>Cable 360°</i>	✓	✓

AirGlam

Cualquier ocasión es buena para darle a tu pelo un peinado único. Crea looks sin límites con AirGlam y sus hasta 14 cabezales que te dan vía libre para jugar con tu pelo como quieras.

EFECTO COANDA

Moldea sin esfuerzo

La revolucionaria tecnología del moldeador AirGlam utiliza el efecto Coanda para moldear tu cabello y crear rizos perfectos en cuestión de segundos. Su potente flujo de aire caliente consigue atraer el cabello alrededor del cabezal, haciendo que el pelo se envuelva alrededor del cilindro y creando rizos ultradefinidos.

2, 8, 10, 12 Y HASTA 14 CABEZALES

Para unos looks infinitos

El completo equipo de hasta 14 cabezales de nuestros AirGlam ofrece una amplia variedad de posibilidades con las que conseguir tu estilismo perfecto en cada momento.

REVESTIMIENTO DE CERÁMICA Y QUERATINA

Máxima protección frente al calor

Los cabezales del moldeador cuentan con un revestimiento de cerámica que reparte el calor uniformemente por toda la placa protegiendo tu pelo. Además, gracias a su revestimiento de queratina, el cabello se mantiene sano, fuerte y brillante en cada pasada.

MOTOR BRUSHLESS

Potente, ligero y duradero

Disfruta de peinados de peluquería en el menor tiempo posible. Gracias al potente motor Brushless de 1400 W y a sus 110000 RPM, el moldeador garantiza un flujo de aire óptimo para conseguir cualquier estilismo fácilmente.

CeramicCare 2in1 AirGlam Black

Moldeador multifunción 2 en 1 con tecnología Coanda que seca, moldea, riza y elimina el efecto frizz. Con 3 velocidades, 3 temperaturas, y control inteligente del calor. Motor digital 1400 W de potencia y 110000 rpm. Cabezales con revestimiento de cerámica y keratina.

CARACTERÍSTICAS:

2 cabezales cilíndricos: rízate el pelo en ambos sentidos gracias al efecto Coanda.

Tecnología Coanda: el aire del moldeador sigue la superficie de los dos cilindros rizadores, enrollando el cabello alrededor del moldeador y creando rizos perfectos sin esfuerzo.

Revestimiento de sus placas: el moldeador cuenta con cabezales con revestimiento de cerámica y keratina que mantienen el cabello sano y reluciente, aportando fuerza y elasticidad a tu melena.

Potente motor de 1400 W y alta velocidad: disfruta del mejor rendimiento de tu moldeador gracias a su motor digital brushless de alta velocidad de 110000 rpm que facilita el moldeo de tu pelo en poco tiempo.

Reduce el frizz: los iones negativos que desprende el AirGlam se juntan con los iones positivos que viven en tu cabello, ayudando a sellar la humedad desde la raíz y reduciendo el encrespamiento de tu cabello.

Control inteligente del calor: evita sobrecalentar tu cabello cuidándolo en todo momento.

3 ajustes de temperatura: cuida de tu cabello eligiendo la temperatura que más le convenga.

3 velocidades de flujo de aire: regula el flujo de aire de tu moldeador según las necesidades de tus peinados.

Función de aire frío: ayuda a fijar y sellar el peinado.

Cable 360°: disfruta cómodamente de tu moldeador gracias a su cable 360° de 1,8 m y su anilla cuelga fácil.

COMPOSICIÓN:

2 cilindros rizadores (derecha e izquierda), Manual de instrucciones, Producto



4.4 x 4.4 x 45 cm 0.54 kg



220-240 ~ V 50/60 Hz
1200-1400 W



8435484002448 (caja)
18435484002445 (máster)
00244

CeramicCare 2in1 AirGlam Aluminum

Moldeador multifunción 2 en 1 con tecnología Coanda que seca, moldea, riza y elimina el efecto frizz. Con 3 velocidades, 3 temperaturas, y control inteligente del calor. Motor digital 1400 W de potencia y 110000 rpm. Cabezales con revestimiento de cerámica y keratina.

CARACTERÍSTICAS:

2 cabezales cilíndricos: rízate el pelo en ambos sentidos gracias al efecto Coanda.

Tecnología Coanda: el aire del moldeador sigue la superficie de los dos cilindros rizadores, enrollando el cabello alrededor del moldeador y creando rizos perfectos sin esfuerzo.

Revestimiento de sus placas: el moldeador cuenta con cabezales con revestimiento de cerámica y keratina que mantienen el cabello sano y reluciente, aportando fuerza y elasticidad a tu melena.

Potente motor de 1400 W y alta velocidad: disfruta del mejor rendimiento de tu moldeador gracias a su motor digital brushless de alta velocidad de 110000 rpm que facilita el moldeo de tu pelo en poco tiempo.

Reduce el frizz: los iones negativos que desprende el AirGlam se juntan con los iones positivos que viven en tu cabello, ayudando a sellar la humedad desde la raíz y reduciendo el encrespamiento de tu cabello.

Control inteligente del calor: evita sobrecalentar tu cabello cuidándolo en todo momento.

3 ajustes de temperatura: cuida de tu cabello eligiendo la temperatura que más le convenga.

3 velocidades de flujo de aire: regula el flujo de aire de tu moldeador según las necesidades de tus peinados.

Función de aire frío: ayuda a fijar y sellar el peinado.

Cable 360°: disfruta cómodamente de tu moldeador gracias a su cable 360° de 1,8 m y su anilla cuelga fácil.

COMPOSICIÓN:

2 cilindros rizadores (derecha e izquierda), Manual de instrucciones, Producto



37 x 13,5 x 5,5 cm 0.96 kg
38.5 x 29 x 19 cm 6.15 kg



4.4 x 4.4 x 45 cm 0.54 kg



220-240 ~ V 50/60 Hz
1200-1400 W



8435484002455 (caja)
18435484002452 (máster)
00245

CermicCare AirGlam Black

Moldeador multifunción 8 en 1 con tecnología Coanda que moldea, riza, peina, seca y elimina el efecto frizz. Con 3 velocidades, 3 temperaturas, y control inteligente del calor. Motor digital 1400 W de potencia y 110000 rpm. Cabezales con revestimiento de cerámica, keratina y aceite de almendras.

CARACTERÍSTICAS:

Moldeador multifunción con 8 cabezales: consigue una mayor variedad de peinados con sus diferentes cabezales: secador, cepillos de 33 mm, 40 mm y 70 mm, 2 peines, 2 cilindros rizadores (derecha e izquierda).

Tecnología Coanda: el aire del moldeador tiende a seguir la superficie de los dos cilindros rizadores, enrollando el cabello alrededor del moldeador y creando rizos perfectos sin esfuerzo.

Revestimiento de sus placas: el moldeador cuenta con cabezales con revestimiento de cerámica que mantienen el cabello sano.

Gran potencia: con los 1400 W y la alta velocidad podrás disfrutar del mejor rendimiento de tu moldeador gracias a su motor digital brushless de alta velocidad de 110000 rpm que facilita el moldeado de tu pelo en poco tiempo.

Reduce el frizz: los iones negativos que desprende nuestro AirGlam se juntan con los positivos que viven en tu cabello y ese conjunto ayuda a sellar la humedad desde la raíz y reducir el encrespamiento de tu cabello.

Control inteligente del calor: permite no sobrecalentar tu cabello cuidándolo en todo momento.

3 ajustes de temperatura: cuida de tu cabello eligiendo la temperatura que más le convenga.
3 velocidades de flujo de aire: regula el flujo de aire de tu moldeador según las necesidades de tus peinados.

Función de aire frío para ayudar a fijar y sellar el peinado

Cable 360°: disfruta cómodamente de tu moldeador gracias a su cable 360° de 1,8 m y su anilla cuelga fácil.

COMPOSICIÓN:

8 cabezales: secador, cepillos de 33 mm, 40 mm y 70 mm, 2 peines, 2 cilindros rizadores (derecha e izquierda), Manual de instrucciones, Producto

 37 x 9 x 37 cm 2.05 kg
38 x 38 x 54 cm 12.95 kg

 4.4 x 4.4 x 45 cm 1.05 kg

 220-240 ~ V 50/60 Hz
1200-1400 W

 8435484034647 (caja)
18435484034644 (máster)
03464



CermicCare AirGlam Champagne

Moldeador multifunción 8 en 1 con tecnología Coanda que moldea, riza, peina, seca y elimina el efecto frizz. Con 3 velocidades, 3 temperaturas, y control inteligente del calor. Motor digital 1400 W de potencia y 110000 rpm. Cabezales con revestimiento de cerámica, keratina y aceite de almendras.

CARACTERÍSTICAS:

Moldeador multifunción con 8 cabezales: consigue una mayor variedad de peinados con sus diferentes cabezales: secador, cepillos de 33 mm, 40 mm y 70 mm, 2 peines, 2 cilindros rizadores (derecha e izquierda).

Tecnología Coanda: el aire del moldeador tiende a seguir la superficie de los dos cilindros rizadores, enrollando el cabello alrededor del moldeador y creando rizos perfectos sin esfuerzo.

Revestimiento de sus placas: el moldeador cuenta con cabezales con revestimiento de cerámica que mantienen el cabello sano.

Potente motor de 1400 W y alta velocidad: disfruta del mejor rendimiento de tu moldeador gracias a su motor digital brushless de alta velocidad de 110000 rpm que facilita el moldeado de tu pelo en poco tiempo.

Reduce el frizz: los iones negativos que desprende nuestro AirGlam se juntan con los positivos que viven en tu cabello y ese conjunto ayuda a sellar la humedad desde la raíz y reducir el encrespamiento de tu cabello.

Control inteligente del calor: permite no sobrecalentar tu cabello cuidándolo en todo momento.

3 ajustes de temperatura: cuida de tu cabello eligiendo la temperatura que más le convenga.
3 velocidades de flujo de aire: regula el flujo de aire de tu moldeador según las necesidades de tus peinados.

Función de aire frío para ayudar a fijar y sellar el peinado

Cable 360°: disfruta cómodamente de tu moldeador gracias a su cable 360° de 1,8 m y su anilla cuelga fácil.

COMPOSICIÓN:

8 cabezales: secador, cepillos de 33 mm, 40 mm y 70 mm, 2 peines, 2 cilindros rizadores (derecha e izquierda), Manual de instrucciones, Producto

 37 x 9 x 37 cm 2.05 kg
38 x 38 x 54 cm 12.95 kg

 4.4 x 4.4 x 45 cm 1.05 kg

 220-240 ~ V 50/60 Hz
1200-1400 W

 8435484034654 (caja)
18435484034651 (máster)
03465



CermicCare AirGlam Blue

Moldeador multifunción 8 en 1 con tecnología Coanda que moldea, riza, peina, seca y elimina el efecto frizz. Con 3 velocidades, 3 temperaturas, y control inteligente del calor. Motor digital 1400 W de potencia y 110000 rpm. Cabezales con revestimiento de cerámica, keratina y aceite de almendras.

CARACTERÍSTICAS:

Moldeador multifunción con 8 cabezales: consigue una mayor variedad de peinados con sus diferentes cabezales: secador, cepillos de 33 mm, 40 mm y 70 mm, 2 peines, 2 cilindros rizadores (derecha e izquierda).

Tecnología Coanda: el aire del moldeador tiende a seguir la superficie de los dos cilindros rizadores, enrollando el cabello alrededor del moldeador y creando rizos perfectos sin esfuerzo.

Revestimiento de sus placas: el moldeador cuenta con cabezales con revestimiento de cerámica que mantienen el cabello sano.

Potente motor de 1400 W y alta velocidad: disfruta del mejor rendimiento de tu moldeador gracias a su motor digital brushless de alta velocidad de 110000 rpm que facilita el moldeo de tu pelo en poco tiempo.

Reduce el frizz: los iones negativos que desprende nuestro AirGlam se juntan con los positivos que viven en tu cabello y ese conjunto ayuda a sellar la humedad desde la raíz y reducir el encrespamiento de tu cabello.

Control inteligente del calor: permite no sobrecalentar tu cabello cuidándolo en todo momento.

3 ajustes de temperatura: cuida de tu cabello eligiendo la temperatura que más le convenga.
3 velocidades de flujo de aire: regula el flujo de aire de tu moldeador según las necesidades de tus peinados.

Función de aire frío para ayudar a fijar y sellar el peinado

Cable 360°: disfruta cómodamente de tu moldeador gracias a su cable 360° de 1,8 m y su anilla cuelga fácil.

COMPOSICIÓN:

8 cabezales: secador, cepillos de 33 mm, 40 mm y 70 mm, 2 peines, 2 cilindros rizadores (derecha e izquierda), Manual de instrucciones, Producto

 37 x 8,5 x 37 cm 2.05 kg
38 x 38 x 54 cm 12.95 kg

 4.4 x 4.4 x 45 cm 1.05 kg

 220-240 ~ V 50/60 Hz
1200-1400 W

 8435484034661 (caja)
18435484034668 (máster)
03466



CermicCare AirGlam Aluminum

Moldeador multifunción 8 en 1 con tecnología Coanda que moldea, riza, peina, seca y elimina el efecto frizz. Con 3 velocidades, 3 temperaturas, y control inteligente del calor. Motor digital 1400 W de potencia y 110000 rpm. Cabezales con revestimiento de cerámica, keratina y aceite de almendras.

CARACTERÍSTICAS:

Moldeador multifunción con 8 cabezales: consigue una mayor variedad de peinados con sus diferentes cabezales: secador, cepillos de 33 mm, 40 mm y 70 mm, 2 peines, 2 cilindros rizadores (derecha e izquierda).

Tecnología Coanda: el aire del moldeador tiende a seguir la superficie de los dos cilindros rizadores, enrollando el cabello alrededor del moldeador y creando rizos perfectos sin esfuerzo.

Revestimiento de sus placas: el moldeador cuenta con cabezales con revestimiento de cerámica que mantienen el cabello sano.

Gran potencia: con los 1400 W y la alta velocidad podrás disfrutar del mejor rendimiento de tu moldeador gracias a su motor digital brushless de alta velocidad de 110000 rpm que facilita el moldeo de tu pelo en poco tiempo.

Reduce el frizz: los iones negativos que desprende nuestro AirGlam se juntan con los positivos que viven en tu cabello y ese conjunto ayuda a sellar la humedad desde la raíz y reducir el encrespamiento de tu cabello.

Control inteligente del calor: permite no sobrecalentar tu cabello cuidándolo en todo momento.

3 ajustes de temperatura: cuida de tu cabello eligiendo la temperatura que más le convenga.
3 velocidades de flujo de aire: regula el flujo de aire de tu moldeador según las necesidades de tus peinados.

Función de aire frío para ayudar a fijar y sellar el peinado

Cable 360°: disfruta cómodamente de tu moldeador gracias a su cable 360° de 1,8 m y su anilla cuelga fácil.

COMPOSICIÓN:

8 cabezales: secador, cepillos de 33 mm, 40 mm y 70 mm, 2 peines, 2 cilindros rizadores (derecha e izquierda), Manual de instrucciones, Producto

 37 x 8,5 x 8,5 cm 2.05 kg
38 x 38 x 54 cm 12.95 kg

 4.4 x 4.4 x 45 cm 1.05 kg

 220-240 ~ V 50/60 Hz
1200-1400 W

 8435484034678 (caja)
18435484034675 (máster)
03467



CeramicCare 10in1 AirGlam Champagne

Moldeador multifunción 10 en 1 con tecnología Coanda que moldea, riza, peina, seca y elimina el efecto frizz. Con 3 velocidades, 3 temperaturas, y control inteligente del calor. Motor digital 1400 W de potencia y 110000 rpm. Cabezales con revestimiento de cerámica y keratina.

CARACTERÍSTICAS:

10 cabezales: con el moldeador multifunción, conseguirás una mayor variedad de peinados con sus diferentes cabezales.

Tecnología Coanda: el aire del moldeador sigue la superficie de los dos cilindros rizadores, enrollando el cabello alrededor del moldeador y creando rizos perfectos sin esfuerzo.

Revestimiento de sus placas: el moldeador cuenta con cabezales con revestimiento de cerámica y keratina que mantienen el cabello sano y reluciente, aportando fuerza y elasticidad a tu melena.

Potente motor de 1400 W y alta velocidad: disfruta del mejor rendimiento de tu moldeador gracias a su motor digital brushless de alta velocidad de 110000 rpm que facilita el moldeo de tu pelo en poco tiempo.

Reduce el frizz: los iones negativos que desprende el AirGlam se juntan con los iones positivos que viven en tu cabello, ayudando a sellar la humedad desde la raíz y reduciendo el encrespamiento de tu cabello.

Control inteligente del calor: evita sobrecalentar tu cabello cuidándolo en todo momento.

3 ajustes de temperatura: cuida de tu cabello eligiendo la temperatura que más le convenga.

3 velocidades: regula el flujo de aire de tu moldeador según las necesidades de tus peinados.

Cable 360°: disfruta cómodamente de tu moldeador gracias a su cable 360° de 1,8 m y su anilla cuelga fácil.

Diseño ergonómico: con múltiples acabados premium, el moldeador te sorprenderá tanto por sus resultados como por su diseño.

Limpieza del filtro: apretando el botón de temperatura durante unos segundos tras apagar tu moldeador, se activa la opción de limpieza, mediante la cual el aire sale por el filtro expulsando toda la suciedad retenida.

Función de aire frío: ayuda a fijar y sellar el peinado.

Estuche de almacenamiento de cuero para facilitar la organización de todos sus cabezales

COMPOSICIÓN:

10 cabezales: secador, Cepillos de 33 mm, 40 mm y 70 mm, 2 peines, 2 cilindros rizadores (derecha e izquierda), Voluminizador, Desenredante, Manual de instrucciones, Estuche de almacenamiento, Producto



4.4 x 4.4 x 45 cm 1.14 kg



220-240 ~ V 50/60 Hz
1200-1400 W



8435484002462 (caja)
18435484002469 (máster)
00246



CeramicCare 10in1 AirGlam Blue

Moldeador multifunción 10 en 1 con tecnología Coanda que moldea, riza, peina, seca y elimina el efecto frizz. Con 3 velocidades, 3 temperaturas, y control inteligente del calor. Motor digital 1400 W de potencia y 110000 rpm. Cabezales con revestimiento de cerámica y keratina.

CARACTERÍSTICAS:

10 cabezales: con el moldeador multifunción, conseguirás una mayor variedad de peinados con sus diferentes cabezales.

Tecnología Coanda: el aire del moldeador sigue la superficie de los dos cilindros rizadores, enrollando el cabello alrededor del moldeador y creando rizos perfectos sin esfuerzo.

Revestimiento: el moldeador cuenta con cabezales con revestimiento de cerámica y keratina que mantienen el cabello sano y reluciente, aportando fuerza y elasticidad a tu melena.

Potente motor de 1400 W y alta velocidad: disfruta del mejor rendimiento de tu moldeador gracias a su motor digital brushless de alta velocidad de 110000 rpm que facilita el moldeo de tu pelo en poco tiempo.

Reduce el frizz: los iones negativos que desprende el AirGlam se juntan con los iones positivos que viven en tu cabello, ayudando a sellar la humedad desde la raíz y reduciendo el encrespamiento de tu cabello.

Control inteligente del calor: evita sobrecalentar tu cabello cuidándolo en todo momento.

3 ajustes de temperatura: cuida de tu cabello eligiendo la temperatura que más le convenga.

3 velocidades: regula el flujo de aire de tu moldeador según las necesidades de tus peinados.

Cable 360°: disfruta cómodamente de tu moldeador gracias a su cable 360° de 1,8 m y su anilla cuelga fácil.

Diseño ergonómico: con múltiples acabados premium, el moldeador te sorprenderá tanto por sus resultados como por su diseño.

Limpieza del filtro: apretando el botón de temperatura durante unos segundos tras apagar tu moldeador, se activa la opción de limpieza, mediante la cual el aire sale por el filtro expulsando toda la suciedad retenida.

Función de aire frío: ayuda a fijar y sellar el peinado.

Estuche de almacenamiento: incluye un estuche de almacenamiento de cuero para facilitar la organización de todos sus cabezales

COMPOSICIÓN:

10 cabezales: secador, Cepillos de 33 mm, 40 mm y 70 mm, 2 peines, 2 cilindros rizadores (derecha e izquierda), Voluminizador, Desenredante, Manual de instrucciones, Estuche de almacenamiento, Producto



4.4 x 4.4 x 45 cm 1.14 kg



220-240 ~ V 50/60 Hz
1200-1400 W



8435484002479 (caja)
18435484002476 (máster)
00247



CeramicCare 12in1 AirGlam Black

Moldeador multifunción 12 en 1 con tecnología Coanda que moldea, riza, peina, seca y elimina el efecto frizz. Con 3 velocidades, 3 temperaturas, y control inteligente del calor. Motor digital 1400 W de potencia y 110000 rpm. Cabezales con revestimiento de cerámica y keratina.

CARACTERÍSTICAS:

- 12 cabezales: consigue una mayor variedad de peinados con sus diferentes cabezales.
- Tecnología Coanda: el aire del moldeador tiende a seguir la superficie de los dos cilindros rizadores, enrollando el cabello alrededor del moldeador y creando rizos perfectos sin esfuerzo.
- Revestimiento: el moldeador cuenta con cabezales con revestimiento de cerámica y keratina que mantienen el cabello sano y reluciente, aportando fuerza y elasticidad a tu melena.
- Potente motor de 1400 W y alta velocidad: disfruta del mejor rendimiento de tu moldeador gracias a su motor digital brushless de alta velocidad de 110000 rpm que facilita el moldeado de tu pelo en poco tiempo.
- Reduce el frizz: los iones negativos que desprende nuestro AirGlam se juntan con los positivos que viven en tu cabello, ayudando a sellar la humedad desde la raíz y reduciendo el encrespamiento de tu cabello.
- Control inteligente del calor: evita sobrecalentar tu cabello cuidándolo en todo momento.
- 3 ajustes de temperatura: cuida de tu cabello eligiendo la temperatura que más le convenga.
- 3 velocidades: regula el flujo de aire de tu moldeador según las necesidades de tus peinados.
- Función de aire frío: ayuda a fijar y sellar el peinado.
- Cable 360°: disfruta cómodamente de tu moldeador gracias a su cable 360° de 1,8 m y su anilla cuelga fácil.
- Diseño ergonómico: con múltiples acabados premium, el moldeador te sorprenderá tanto por sus resultados como por su diseño.
- Limpieza del filtro: apretando el botón de temperatura durante unos segundos tras apagar tu moldeador, se activa la opción de limpieza, mediante la cual el aire sale por el filtro, expulsando toda la suciedad retenida.
- Estuche de almacenamiento: incluye un estuche de almacenamiento de cuero para facilitar la organización de todos sus cabezales

COMPOSICIÓN:

12 cabezales: Secador, Cepillos de 33 mm, 40 mm y 70 mm, 2 peines, 2 cilindros rizadores (derecha e izquierda), Voluminizador, Desenredante, Concentrador, Cepillo con púas retráctiles, Manual de instrucciones, Estuche de almacenamiento, Producto

 40 x 18 x 24.5 cm 3.3 kg
55 x 42 x 52 cm 20.55 kg

 4.4 x 4.4 x 45 cm 1.24 kg

 220-240 ~ V 50/60 Hz
1200-1400 W

 8435484002486 (caja)
18435484002483 (máster)
00248



CeramicCare 12in1 AirGlam Champagne

Moldeador multifunción 12 en 1 con tecnología Coanda que moldea, riza, peina, seca y elimina el efecto frizz. Con 3 velocidades, 3 temperaturas, y control inteligente del calor. Motor digital 1400 W de potencia y 110000 rpm. Cabezales con revestimiento de cerámica y keratina.

CARACTERÍSTICAS:

- 12 cabezales: consigue una mayor variedad de peinados con sus diferentes cabezales.
- Tecnología Coanda: el aire del moldeador tiende a seguir la superficie de los dos cilindros rizadores, enrollando el cabello alrededor del moldeador y creando rizos perfectos sin esfuerzo.
- Revestimiento: el moldeador cuenta con cabezales con revestimiento de cerámica y keratina que mantienen el cabello sano y reluciente, aportando fuerza y elasticidad a tu melena.
- Potente motor de 1400 W y alta velocidad: disfruta del mejor rendimiento de tu moldeador gracias a su motor digital brushless de alta velocidad de 110000 rpm que facilita el moldeado de tu pelo en poco tiempo.
- Reduce el frizz: los iones negativos que desprende nuestro AirGlam se juntan con los positivos que viven en tu cabello, ayudando a sellar la humedad desde la raíz y reduciendo el encrespamiento de tu cabello.
- Control inteligente del calor: evita sobrecalentar tu cabello cuidándolo en todo momento.
- 3 ajustes de temperatura: cuida de tu cabello eligiendo la temperatura que más le convenga.
- 3 velocidades: regula el flujo de aire de tu moldeador según las necesidades de tus peinados.
- Función de aire frío: ayuda a fijar y sellar el peinado.
- Cable 360°: disfruta cómodamente de tu moldeador gracias a su cable 360° de 1,8 m y su anilla cuelga fácil.
- Diseño ergonómico: con múltiples acabados premium, el moldeador te sorprenderá tanto por sus resultados como por su diseño.
- Limpieza del filtro: apretando el botón de temperatura durante unos segundos tras apagar tu moldeador, se activa la opción de limpieza, mediante la cual el aire sale por el filtro, expulsando toda la suciedad retenida.
- Estuche de almacenamiento: incluye un estuche de almacenamiento de cuero para facilitar la organización de todos sus cabezales

COMPOSICIÓN:

12 cabezales: Secador, Cepillos de 33 mm, 40 mm y 70 mm, 2 peines, 2 cilindros rizadores (derecha e izquierda), peine Voluminizador, cepillo Desenredante, Concentrador, Cepillo con púas retráctiles, Manual de instrucciones, Estuche de almacenamiento, Producto

 40 x 18 x 24.5 cm 3.3 kg
55.5 x 41.5 x 51 cm 20.7 kg

 4.4 x 4.4 x 45 cm 1.24 kg

 220-240 ~ V 50/60 Hz
1200-1400 W

 8435484002493 (caja)
18435484002490 (máster)
00249



CeramicCare 12in1 AirGlam Blue

Moldeador multifunción 12 en 1 con tecnología Coanda que moldea, riza, peina, seca y elimina el efecto frizz. Con 3 velocidades, 3 temperaturas, y control inteligente del calor. Motor digital 1400 W de potencia y 110000 rpm. Cabezales con revestimiento de cerámica y keratina.

CARACTERÍSTICAS:

- 12 cabezales: consigue una mayor variedad de peinados con sus diferentes cabezales.
- Tecnología Coanda: el aire del moldeador tiende a seguir la superficie de los dos cilindros rizadores, enrollando el cabello alrededor del moldeador y creando rizos perfectos sin esfuerzo.
- Revestimiento de sus placas: el moldeador cuenta con cabezales con revestimiento de cerámica y keratina que mantienen el cabello sano y reluciente, aportando fuerza y elasticidad a tu melena.
- Potente motor de 1400 W y alta velocidad: disfruta del mejor rendimiento de tu moldeador gracias a su motor digital brushless de alta velocidad de 110000 rpm que facilita el moldeo de tu pelo en poco tiempo.
- Reduce el frizz: los iones negativos que desprende nuestro AirGlam se juntan con los positivos que viven en tu cabello, ayudando a sellar la humedad desde la raíz y reduciendo el encrespamiento de tu cabello.
- Control inteligente del calor: evita sobrecalentar tu cabello cuidándolo en todo momento.
- 3 ajustes de temperatura: cuida de tu cabello eligiendo la temperatura que más le convenga.
- 3 velocidades: regula el flujo de aire de tu moldeador según las necesidades de tus peinados.
- Cable 360°: disfruta cómodamente de tu moldeador gracias a su cable 360° de 1,8 m y su anilla cuelga fácil.
- Diseño ergonómico: con múltiples acabados premium, el moldeador te sorprenderá tanto por sus resultados como por su diseño.
- Función de aire frío: ayuda a fijar y sellar el peinado.
- Limpieza del filtro: apretando el botón de temperatura durante unos segundos tras apagar tu moldeador, se activa la opción de limpieza, mediante la cual el aire sale por el filtro, expulsando toda la suciedad retenida.
- Estuche de almacenamiento de cuero para facilitar la organización de todos sus cabezales

COMPOSICIÓN:

12 cabezales: Secador, Cepillos de 33 mm, 40 mm y 70 mm, 2 peines, 2 cilindros rizadores (derecha e izquierda), peine voluminizador, cepillo desenredante, Concentrador, Cepillo con púas retráctiles, Manual de instrucciones, Estuche de almacenamiento, Producto



40 x 18 x 24.5 cm 3.3 kg
55.5 x 41.5 x 51 cm 20.7 kg

4.4 x 4.4 x 45 cm 1.24 kg

220-240 ~ V 50/60 Hz
1200-1400 W

8435484002509 (caja)
18435484002506 (máster)
00250



CeramicCare 14in1 AirGlam Black

Moldeador multifunción 14 en 1 con tecnología Coanda que moldea, riza, peina, seca y elimina el efecto frizz. Con 3 velocidades, 3 temperaturas, y control inteligente del calor. Motor digital 1400 W de potencia y 110000 rpm. Cabezales con revestimiento de cerámica y keratina.

CARACTERÍSTICAS:

- 14 cabezales: consigue una mayor variedad de peinados con sus diferentes cabezales.
- Tecnología Coanda: el aire del moldeador tiende a seguir la superficie de los dos cilindros rizadores, enrollando el cabello alrededor del moldeador y creando rizos perfectos sin esfuerzo.
- Revestimiento de sus placas: el moldeador cuenta con cabezales con revestimiento de cerámica y keratina que mantienen el cabello sano y reluciente, aportando fuerza y elasticidad a tu melena.
- Potente motor de 1400 W y alta velocidad: disfruta del mejor rendimiento de tu moldeador gracias a su motor digital brushless de alta velocidad de 110000 rpm que facilita el moldeado de tu pelo en poco tiempo.
- Reduce el frizz: los iones negativos que desprende nuestro AirGlam se juntan con los positivos que viven en tu cabello, ayudando a sellar la humedad desde la raíz y reduciendo el encrespamiento de tu cabello.
- Control inteligente del calor: evita sobrecalentar tu cabello cuidándolo en todo momento.
- 3 ajustes de temperatura: cuida de tu cabello eligiendo la temperatura que más le convenga.
- 3 velocidades: regula el flujo de aire de tu moldeador según las necesidades de tus peinados.
- Función de aire frío: ayuda a fijar y sellar el peinado.
- Cable 360°: disfruta cómodamente de tu moldeador gracias a su cable 360° de 1,8 m y su anilla cuelga fácil.
- Diseño ergonómico: con múltiples acabados premium, el moldeador te sorprenderá tanto por sus resultados como por su diseño.
- Limpieza del filtro: apretando el botón de temperatura durante unos segundos tras apagar tu moldeador, se activa la opción de limpieza, mediante la cual el aire sale por el filtro, expulsando toda la suciedad retenida.
- Estuche de almacenamiento de cuero para facilitar la organización de todos sus cabezales

COMPOSICIÓN:

14 cabezales: Secador, Cepillos de 33 mm, 40 mm y 70 mm, 2 peines, 2 cilindros rizadores (derecha e izquierda), peine voluminizador, cepillo desenredante, Concentrador, Cepillo con púas retráctiles, Difusor, Tenacilla, Manual de instrucciones, Estuche de almacenamiento, Producto



40 x 18 x 24.5 cm 3.45 kg
55.5 x 41.5 x 51 cm 21.5 kg

4.4 x 4.4 x 45 cm 1.36 kg

220-240 ~ V 50/60 Hz
1200-1400 W

8435484002516 (caja)
18435484002513 (máster)
00251

CeramicCare 14in1 AirGlam Champagne

Moldeador multifunción 14 en 1 con tecnología Coanda que moldea, riza, peina, seca y elimina el efecto frizz. Con 3 velocidades, 3 temperaturas, y control inteligente del calor. Motor digital 1400 W de potencia y 110000 rpm. Cabezales con revestimiento de cerámica y keratina.

CARACTERÍSTICAS:

- 14 cabezales: consigue una mayor variedad de peinados con sus diferentes cabezales.
- Tecnología Coanda: el aire del moldeador tiende a seguir la superficie de los dos cilindros rizadores, enrollando el cabello alrededor del moldeador y creando rizos perfectos sin esfuerzo.
- Revestimiento de sus placas: el moldeador cuenta con cabezales con revestimiento de cerámica y keratina que mantienen el cabello sano y reluciente, aportando fuerza y elasticidad a tu melena.
- Potente motor de 1400 W y alta velocidad: disfruta del mejor rendimiento de tu moldeador gracias a su motor digital brushless de alta velocidad de 110000 rpm que facilita el moldeado de tu pelo en poco tiempo.
- Reduce el frizz: los iones negativos que desprende nuestro AirGlam se juntan con los positivos que viven en tu cabello, ayudando a sellar la humedad desde la raíz y reduciendo el encrespamiento de tu cabello.
- Control inteligente del calor: evita sobrecalentar tu cabello cuidándolo en todo momento.
- 3 ajustes de temperatura: cuida de tu cabello eligiendo la temperatura que más le convenga.
- 3 velocidades de flujo de aire: regula el flujo de aire de tu moldeador según las necesidades de tus peinados.
- Función de aire frío: ayuda a fijar y sellar el peinado.
- Cable 360°: disfruta cómodamente de tu moldeador gracias a su cable 360° de 1,8 m y su anilla cuelga fácil.
- Diseño ergonómico: con múltiples acabados premium, el moldeador te sorprenderá tanto por sus resultados como por su diseño.
- Limpieza del filtro: apretando el botón de temperatura durante unos segundos tras apagar tu moldeador, se activa la opción de limpieza, mediante la cual el aire sale por el filtro, expulsando toda la suciedad retenida.
- Estuche de almacenamiento de cuero para facilitar la organización de todos sus cabezales

COMPOSICIÓN:

14 cabezales: Secador, Cepillos de 33 mm, 40 mm y 70 mm, 2 peines, 2 cilindros rizadores (derecha e izquierda), peine voluminizador, cepillo desenredante, Concentrador, Cepillo con púas retráctiles, Difusor, Tenacilla, Manual de instrucciones, Estuche de almacenamiento, Producto



40 x 18 x 24.5 cm 3.4 kg
55.5 x 41.5 x 51 cm 21.25 kg

4.4 x 4.4 x 45 cm 1.36 kg

220-240 ~ V 50/60 Hz
1200-1400 W

8435484002523 (caja)
18435484002520 (máster)
00252

CeramicCare 14in1 AirGlam Blue

Moldeador multifunción 14 en 1 con tecnología Coanda que moldea, riza, peina, seca y elimina el efecto frizz. Con 3 velocidades, 3 temperaturas, y control inteligente del calor. Motor digital 1400 W de potencia y 110000 rpm. Cabezales con revestimiento de cerámica y keratina.

CARACTERÍSTICAS:

- 14 cabezales: consigue una mayor variedad de peinados con sus diferentes cabezales.
- Tecnología Coanda: el aire del moldeador tiende a seguir la superficie de los dos cilindros rizadoros, enrollando el cabello alrededor del moldeador y creando rizos perfectos sin esfuerzo.
- Revestimiento de sus placas: el moldeador cuenta con cabezales con revestimiento de cerámica y keratina que mantienen el cabello sano y reluciente, aportando fuerza y elasticidad a tu melena.
- Potente motor de 1400 W y alta velocidad: disfruta del mejor rendimiento de tu moldeador gracias a su motor digital brushless de alta velocidad de 110000 rpm que facilita el moldeo de tu pelo en poco tiempo.
- Reduce el frizz: los iones negativos que desprende nuestro AirGlam se juntan con los positivos que viven en tu cabello, ayudando a sellar la humedad desde la raíz y reduciendo el encrespamiento de tu cabello.
- Control inteligente del calor: evita sobrecalentar tu cabello cuidándolo en todo momento.
- 3 ajustes de temperatura: cuida de tu cabello eligiendo la temperatura que más le convenga.
- 3 velocidades: regula el flujo de aire de tu moldeador según las necesidades de tus peinados.
- Función de aire frío: ayuda a fijar y sellar el peinado.
- Cable 360°: disfruta cómodamente de tu moldeador gracias a su cable 360° de 1,8 m y su anilla cuelga fácil.
- Diseño ergonómico: con múltiples acabados premium, el moldeador te sorprenderá tanto por sus resultados como por su diseño.
- Limpieza del filtro: apretando el botón de temperatura durante unos segundos tras apagar tu moldeador, se activa la opción de limpieza, mediante la cual el aire sale por el filtro, expulsando toda la suciedad retenida.
- Estuche de almacenamiento de cuero para facilitar la organización de todos sus cabezales

COMPOSICIÓN:

14 cabezales: Secador, Cepillos de 33 mm, 40 mm y 70 mm, 2 peines, 2 cilindros rizadoros (derecha e izquierda), peine voluminizador, cepillo desenredante, Concentrador, Cepillo con púas retráctiles, Difusor, Tenacilla, Manual de instrucciones, Estuche de almacenamiento, Producto



4.4 x 4.4 x 45 cm 1.36 kg



220-240 ~ V 50/60 Hz
1200-1400 W



8435484002530 (caja)
18435484002537 (máster)
00253

CeramicCare 14in1 AirGlam Aluminum

Moldeador multifunción 14 en 1 con tecnología Coanda que moldea, riza, peina, seca y elimina el efecto frizz. Con 3 velocidades, 3 temperaturas, y control inteligente del calor. Motor digital 1400 W de potencia y 110000 rpm. Cabezales con revestimiento de cerámica y keratina.

CARACTERÍSTICAS:

- 14 cabezales: consigue una mayor variedad de peinados con sus diferentes cabezales.
- Tecnología Coanda: el aire del moldeador tiende a seguir la superficie de los dos cilindros rizadoros, enrollando el cabello alrededor del moldeador y creando rizos perfectos sin esfuerzo.
- Revestimiento de sus placas: el moldeador cuenta con cabezales con revestimiento de cerámica y keratina que mantienen el cabello sano y reluciente, aportando fuerza y elasticidad a tu melena.
- Potente motor de 1400 W y alta velocidad: disfruta del mejor rendimiento de tu moldeador gracias a su motor digital brushless de alta velocidad de 110000 rpm que facilita el moldeo de tu pelo en poco tiempo.
- Reduce el frizz: los iones negativos que desprende nuestro AirGlam se juntan con los positivos que viven en tu cabello, ayudando a sellar la humedad desde la raíz y reduciendo el encrespamiento de tu cabello.
- Control inteligente del calor: evita sobrecalentar tu cabello cuidándolo en todo momento.
- 3 ajustes de temperatura: cuida de tu cabello eligiendo la temperatura que más le convenga.
- 3 velocidades: regula el flujo de aire de tu moldeador según las necesidades de tus peinados.
- Función de aire frío: ayuda a fijar y sellar el peinado.
- Cable 360°: disfruta cómodamente de tu moldeador gracias a su cable 360° de 1,8 m y su anilla cuelga fácil.
- Diseño ergonómico: con múltiples acabados premium, el moldeador te sorprenderá tanto por sus resultados como por su diseño.
- Limpieza del filtro: apretando el botón de temperatura durante unos segundos tras apagar tu moldeador, se activa la opción de limpieza, mediante la cual el aire sale por el filtro, expulsando toda la suciedad retenida.
- Estuche de almacenamiento de cuero para facilitar la organización de todos sus cabezales

COMPOSICIÓN:

14 cabezales: Secador, Cepillos de 33 mm, 40 mm y 70 mm, 2 peines, 2 cilindros rizadoros (derecha e izquierda), peine voluminizador, cepillo desenredante, Concentrador, Cepillo con púas retráctiles, Difusor, Tenacilla, Manual de instrucciones, Estuche de almacenamiento, Producto



4.4 x 4.4 x 45 cm 1.36 kg



220-240 ~ V 50/60 Hz
1200-1400 W



8435484002547 (caja)
18435484002544 (máster)
00254



CERAMICARE
2IN1 AIRGLAM
BLACK /
ALUMINUM

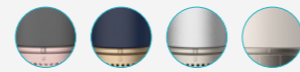

CERAMICARE
AIRGLAM
BLACK / BLUE
/ ALUMINUM /
CHAMPAGNE

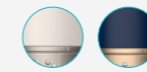

CERAMICARE
10IN1 AIRGLAM
CHAMPAGNE /
BLUE



CERAMICARE
12IN1 AIRGLAM
BLACK /
CHAMPAGNE /
BLUE

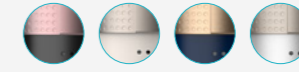

CERAMICARE
14IN1 AIRGLAM
BLACK /
CHAMPAGNE /
BLUE /
ALUMINUM

<i>Referencia</i>	244 / 245	3464 / 3466 / 3467 / 3465	246 / 247	248 / 249 / 250	251 / 252 / 253 / 254
<i>Potencia</i>	1400 W	1400 W	1400 W	1400 W	1400 W
<i>Cabezales Intercambiables</i>	2	8	10	12	14
<i>Revestimiento</i>	Cerámica, keratina y aceite de almendras	Cerámica, keratina y aceite de almendras	Cerámica, keratina y aceite de almendras	Cerámica, keratina y aceite de almendras	Cerámica, keratina y aceite de almendras
<i>Tecnología iónica</i>	✓	✓	✓	✓	✓
<i>Estuche premium</i>	✗	✗	✓	✓	✓

Cepillo Hair Revitalize

Cepilla tu melena con el peine HairCare Revitalize antes de dormir y regeneralo desde la raíz. Mejora la circulación de la sangre evitando la caída del cabello y fortalece tu pelo a diario.

TECNOLOGÍA LLLT

Crecimiento saludable

La terapia con láser de baja intensidad estimula los folículos pilosos para promover un crecimiento del cabello completo y saludable.

LUCES LED AZUL Y ROJA

Regenera tu melena

Equilibra los niveles de sebo para revitalizar el cuero cabelludo y así evitar la caída del cabello.

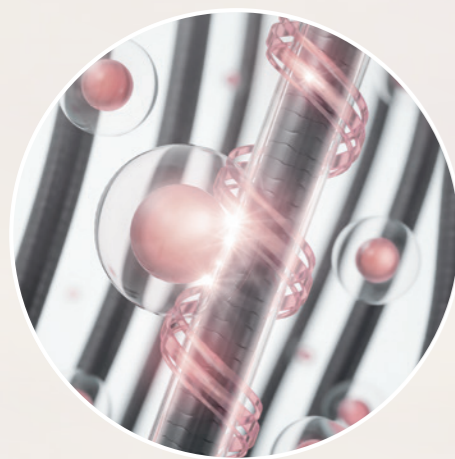

2 MILLONES DE IONES

Pelo suave y sedoso

Disfruta de unos acabados excepcionales después de cada pasada gracias a los 2 millones de iones del cepillo que peinan tu pelo para dejarlo como nunca.

ESTIMULACIÓN ELÉCTRICA MUSCULAR

Fortalece tu cabello

Mejora la circulación de la sangre fortaleciendo los folículos pilosos para un crecimiento más robusto.



HairCare Revitalize

Cepillo reparador de cabello con 5 tecnologías: vibración, iones negativos, microcorrientes EMS, láser de baja potencia (LLLT) y luz LED roja y azul. Sustituye tu cepillo convencional y ayuda a regenerar las cutículas del cabello.

CARACTERÍSTICAS:

Sustituye a tu cepillo convencional: Este cepillo no solo cumple con las funciones de un cepillo convencional, sino que además aporta múltiples beneficios adicionales para la salud y belleza de tu cabello.

Cinco tecnologías innovadoras en un solo cepillo: Este cepillo multifuncional integra cinco tecnologías revolucionarias que se dividen en cuatro modos distintos: Massage, Oil Control, Revitalize y All-in-one. Cada modo está diseñado para abordar necesidades específicas de tu cabello y cuero cabelludo, ofreciendo una experiencia personalizada de cuidado capilar.

Masaje por vibración de alta frecuencia: Disfruta de un relajante masaje que calma el cuero cabelludo y alivia la tensión muscular. La vibración de alta frecuencia es perfecta para revitalizar tu cuero cabelludo y mejorar la salud capilar desde la raíz.

Iones negativos: Este cepillo emite 2 millones de iones negativos que ayudan a peinar el cabello dejándolo suave y sin frizz. Los iones negativos también eliminan la electricidad estática, proporcionando un acabado liso y brillante.

Microcorrientes EMS: Las microcorrientes EMS aportan nutrientes y estimulan los folículos pilosos, fortaleciendo las raíces del cabello. Mejoran la circulación, fortalecen los músculos del cuero cabelludo y ayudan a reparar el daño, promoviendo un cabello más fuerte y saludable.

Luz LED azul: Equilibra los niveles de grasa, refrescando y revitalizando el cuero cabelludo. Esta tecnología es especialmente efectiva para prevenir la caída del cabello.

Láser de baja potencia (LLLT) y luz LED roja: Esta tecnología estimula el flujo sanguíneo en el cuero cabelludo y activa las células capilares. Este proceso promueve el crecimiento del cabello y fortalece los folículos pilosos, mejorando la salud capilar.

Cepillo imantado para fácil limpieza: El cepillo se adhiere magnéticamente al cuerpo principal, permitiendo una extracción fácil para su limpieza. Esta característica asegura que puedas mantener tu cepillo siempre limpio y en óptimas condiciones de uso.

Diseño curvo con dientes anchos: El peine curvo se adapta perfectamente al cuero cabelludo, brindando una experiencia suave y cómoda al peinar. Los dientes anchos aseguran que el cepillado sea eficiente y libre de tirones, ideal para todo tipo de cabellos.

COMPOSICIÓN:

Producto, Manual de instrucciones



3.7 V, 800 mAh



8435771905285 (caja)
18435771905282 (máster)
A01_EU01_100101



HairCare Revitalize Blue

Cepillo reparador de cabello con 5 tecnologías: vibración, iones negativos, microcorrientes EMS, láser de baja potencia (LLLT) y luz LED roja y azul. Sustituye tu cepillo convencional y ayuda a regenerar las cutículas del cabello.

CARACTERÍSTICAS:

Sustituye a tu cepillo convencional: Este cepillo no solo cumple con las funciones de un cepillo convencional, sino que además aporta múltiples beneficios adicionales para la salud y belleza de tu cabello.

Cinco tecnologías innovadoras en un solo cepillo: Este cepillo multifuncional integra cinco tecnologías revolucionarias que se dividen en cuatro modos distintos: Massage, Oil Control, Revitalize y All-in-one. Cada modo está diseñado para abordar necesidades específicas de tu cabello y cuero cabelludo, ofreciendo una experiencia personalizada de cuidado capilar.

Masaje por vibración de alta frecuencia: Disfruta de un relajante masaje que calma el cuero cabelludo y alivia la tensión muscular. La vibración de alta frecuencia es perfecta para revitalizar tu cuero cabelludo y mejorar la salud capilar desde la raíz.

Iones negativos: Este cepillo emite 2 millones de iones negativos que ayudan a peinar el cabello dejándolo suave y sin frizz. Los iones negativos también eliminan la electricidad estática, proporcionando un acabado liso y brillante.

Microcorrientes EMS: Las microcorrientes EMS aportan nutrientes y estimulan los folículos pilosos, fortaleciendo las raíces del cabello. Mejoran la circulación, fortalecen los músculos del cuero cabelludo y ayudan a reparar el daño, promoviendo un cabello más fuerte y saludable.

Luz LED azul: Equilibra los niveles de grasa, refrescando y revitalizando el cuero cabelludo. Esta tecnología es especialmente efectiva para prevenir la caída del cabello.

Láser de baja potencia (LLLT) y luz LED roja: Esta tecnología estimula el flujo sanguíneo en el cuero cabelludo y activa las células capilares. Este proceso promueve el crecimiento del cabello y fortalece los folículos pilosos, mejorando la salud capilar.

Cepillo imantado para fácil limpieza: El cepillo se adhiere magnéticamente al cuerpo principal, permitiendo una extracción fácil para su limpieza. Esta característica asegura que puedas mantener tu cepillo siempre limpio y en óptimas condiciones de uso.

Diseño curvo con dientes anchos: El peine curvo se adapta perfectamente al cuero cabelludo, brindando una experiencia suave y cómoda al peinar. Los dientes anchos aseguran que el cepillado sea eficiente y libre de tirones, ideal para todo tipo de cabellos.

COMPOSICIÓN:

Producto, Manual de instrucciones



3.7 V, 800 mAh



8435771907401 (caja)
18435771907408 (máster)
A01_EU01_100151



HairCare Revitalize Champagne

Cepillo reparador de cabello con 5 tecnologías: vibración, iones negativos, microcorrientes EMS, láser de baja potencia (LLLT) y luz LED roja y azul. Sustituye tu cepillo convencional y ayuda a regenerar las cutículas del cabello.

CARACTERÍSTICAS:

Sustituye a tu cepillo convencional: Este cepillo no solo cumple con las funciones de un cepillo convencional, sino que además aporta múltiples beneficios adicionales para la salud y belleza de tu cabello.

Cinco tecnologías innovadoras en un solo cepillo: Este cepillo multifuncional integra cinco tecnologías revolucionarias que se dividen en cuatro modos distintos: Massage, Oil Control, Revitalize y All-in-one. Cada modo está diseñado para abordar necesidades específicas de tu cabello y cuero cabelludo, ofreciendo una experiencia personalizada de cuidado capilar.

Masaje por vibración de alta frecuencia: Disfruta de un relajante masaje que calma el cuero cabelludo y alivia la tensión muscular. La vibración de alta frecuencia es perfecta para revitalizar tu cuero cabelludo y mejorar la salud capilar desde la raíz.

Iones negativos: Este cepillo emite 2 millones de iones negativos que ayudan a peinar el cabello dejándolo suave y sin frizz. Los iones negativos también eliminan la electricidad estática, proporcionando un acabado liso y brillante.

Microcorrientes EMS: Las microcorrientes EMS aportan nutrientes y estimulan los folículos pilosos, fortaleciendo las raíces del cabello. Mejoran la circulación, fortalecen los músculos del cuero cabelludo y ayudan a reparar el daño, promoviendo un cabello más fuerte y saludable.

Luz LED azul: Equilibra los niveles de grasa, refrescando y revitalizando el cuero cabelludo. Esta tecnología es especialmente efectiva para prevenir la caída del cabello.

Láser de baja potencia (LLLT) y luz LED roja: Esta tecnología estimula el flujo sanguíneo en el cuero cabelludo y activa las células capilares. Este proceso promueve el crecimiento del cabello y fortalece los folículos pilosos, mejorando la salud capilar.

Cepillo imantado para fácil limpieza: El cepillo se adhiere magnéticamente al cuerpo principal, permitiendo una extracción fácil para su limpieza. Esta característica asegura que puedas mantener tu cepillo siempre limpio y en óptimas condiciones de uso.

Diseño curvo con dientes anchos: El peine curvo se adapta perfectamente al cuero cabelludo, brindando una experiencia suave y cómoda al peinar. Los dientes anchos aseguran que el cepillado sea eficiente y libre de tirones, ideal para todo tipo de cabellos.

COMPOSICIÓN:

Producto, Manual de instrucciones



3.7 V, 800 mAh



8435771907418 (caja)
18435771907415 (máster)
A01_EU01_100152



HairCare Revitalize Aluminum

Cepillo reparador de cabello con 5 tecnologías: vibración, iones negativos, microcorrientes EMS, láser de baja potencia (LLLT) y luz LED roja y azul. Sustituye tu cepillo convencional y ayuda a regenerar las cutículas del cabello.

CARACTERÍSTICAS:

Sustituye a tu cepillo convencional: Este cepillo no solo cumple con las funciones de un cepillo convencional, sino que además aporta múltiples beneficios adicionales para la salud y belleza de tu cabello.

Cinco tecnologías innovadoras en un solo cepillo: Este cepillo multifuncional integra cinco tecnologías revolucionarias que se dividen en cuatro modos distintos: Massage, Oil Control, Revitalize y All-in-one. Cada modo está diseñado para abordar necesidades específicas de tu cabello y cuero cabelludo, ofreciendo una experiencia personalizada de cuidado capilar.

Masaje por vibración de alta frecuencia: Disfruta de un relajante masaje que calma el cuero cabelludo y alivia la tensión muscular. La vibración de alta frecuencia es perfecta para revitalizar tu cuero cabelludo y mejorar la salud capilar desde la raíz.

Iones negativos: Este cepillo emite 2 millones de iones negativos que ayudan a peinar el cabello dejándolo suave y sin frizz. Los iones negativos también eliminan la electricidad estática, proporcionando un acabado liso y brillante.

Microcorrientes EMS: Las microcorrientes EMS aportan nutrientes y estimulan los folículos pilosos, fortaleciendo las raíces del cabello. Mejoran la circulación, fortalecen los músculos del cuero cabelludo y ayudan a reparar el daño, promoviendo un cabello más fuerte y saludable.

Luz LED azul: Equilibra los niveles de grasa, refrescando y revitalizando el cuero cabelludo. Esta tecnología es especialmente efectiva para prevenir la caída del cabello.

Láser de baja potencia (LLLT) y luz LED roja: Esta tecnología estimula el flujo sanguíneo en el cuero cabelludo y activa las células capilares. Este proceso promueve el crecimiento del cabello y fortalece los folículos pilosos, mejorando la salud capilar.

Cepillo imantado para fácil limpieza: El cepillo se adhiere magnéticamente al cuerpo principal, permitiendo una extracción fácil para su limpieza. Esta característica asegura que puedas mantener tu cepillo siempre limpio y en óptimas condiciones de uso.

Diseño curvo con dientes anchos: El peine curvo se adapta perfectamente al cuero cabelludo, brindando una experiencia suave y cómoda al peinar. Los dientes anchos aseguran que el cepillado sea eficiente y libre de tirones, ideal para todo tipo de cabellos.

COMPOSICIÓN:

Producto, Manual de instrucciones



3.7 V, 800 mAh



8435771907425 (caja)
18435771907422 (máster)
A01_EU01_100153



